



EDITAL DA TOMADA DE PREÇOS Nº 2021.08.20.01- TP - ADM

Regido pela Lei n.º 8.666 de 21/06/93, (com as alterações da Lei n.º 8.883/94 e da Lei n.º 9.648/98) e suas alterações e Lei Complementar nº 123, de 14 de dezembro de 2006 e suas alterações posteriores.

O Presidente da Comissão Permanente de Licitação da Prefeitura Municipal de Tejuçuoca, designada pela Portaria nº 41/2021 de 11 de Janeiro de 2021, torna público para conhecimento de todos os interessados que até as **09:00H (NOVE) HORAS** do dia **14 DE SETEMBRO DE 2021**, na sede da Comissão Permanente de Licitação da Prefeitura Municipal de Tejuçuoca, localizada à Rua Alfredo Pinto de Mesquita, 635, Centro, CEP 62.610-000, Tejuçuoca, Ceará, em sessão pública, dará início aos procedimentos de recebimento dos documentos de identificação e condições de participação, bem como, abertura dos envelopes concernentes aos Documentos de Habilitação e às Propostas de Preços, da licitação modalidade **TOMADA DE PREÇOS Nº 2021.08.20.01- TP - ADM**, identificado abaixo, mediante as condições estabelecidas no presente Edital, tudo de acordo com a Lei n.º 8.666/93, de 21.06.93, alterada pela Lei n.º 8.883/94 de 08.06.94 e legislação complementar em vigor.

Objeto:	CONTRATAÇÃO DE EMPRESA ESPECIALIZADA EM SERVIÇOS DE ENGENHARIA PARA CONTINUAÇÃO DA PAVIMENTAÇÃO EM PEDRA TOSCA EM DIVERSAS RUAS DAS LOCALIDADE DE BOA AÇÃO E BOQUEIRÃO DO MUNICIPIO DE TEJUÇUOCA-CE
Órgão Interessado:	SECRETARIA DE INFRAESTRUTURA
Modalidade:	TOMADA DE PREÇOS
Tipo:	MENOR PREÇO
Critério de Julgamento:	GLOBAL
Regime de Execução:	INDIRETA
Empreitada:	EMPREITADA POR PREÇO GLOBAL

DEFINIÇÕES:

NESTE EDITAL SERÃO ENCONTRADOS NOMES, PALAVRAS, SIGLAS E ABREVIATURAS COM OS MESMOS SIGNIFICADOS ABAIXO:

- C.P.L/COMISSÃO: Comissão Permanente de Licitação.
- CONTRATADA: Empresa vencedora desta licitação em favor da qual for adjudicado o seu objeto.



PREFEITURA DE
TEJUÇUOCA
Um novo tempo pra todos



- CONTRATANTE/PREFEITURA MUNICIPAL DE TEJUÇUOCA-PMT, através da Secretaria de **INFRAESTRUTURA** - Órgãos de onde se origina a presente licitação.
- CRC: Certificado de Registro Cadastral expedido pela Prefeitura Municipal de Tejuçuoca.
- FISCALIZAÇÃO: Secretaria de INFRAESTRUTURA do Município de Tejuçuoca.
- PROPONENTE/INTERESSADO/LICITANTE: Empresa que apresenta proposta para este certame.
- ABNT – Associação Brasileira de Normas Técnicas.
- PMT – Prefeitura Municipal de Tejuçuoca.

INTEGRAM O PRESENTE EDITAL, OS SEGUINTE ANEXOS:

- ANEXO I – Projeto Básico/Termo de Referência, Projeto Básico de engenharia, Memorial Descritivo, Cronograma Físico-Financeiro de demais documentos pertinentes;
- ANEXO II – Modelo de Proposta de preços;
- ANEXO III – Modelo de Procuração e Declarações;
- ANEXO IV – Minuta do Contrato;

1 – DO OBJETO

1.1 - Esta licitação tem por objeto a **CONTRATAÇÃO DE EMPRESA ESPECIALIZADA EM SERVIÇOS DE ENGENHARIA PARA CONTINUAÇÃO DA PAVIMENTAÇÃO EM PEDRA TOSCA EM DIVERSAS RUAS DAS LOCALIDADE DE BOA AÇÃO E BOQUEIRÃO DO MUNICÍPIO DE TEJUÇUOCA-CE.**

2 – DAS CONDIÇÕES DE PARTICIPAÇÃO

2.1 - PODERÃO PARTICIPAR DESTA LICITAÇÃO:

2.1.1 - Quaisquer pessoas jurídicas, localizada em qualquer Unidade da Federação, sob a denominação de sociedades empresárias (sociedades em nome coletivo), Empresa Individual de Responsabilidade Limitada – EIRELI, e de sociedades simples - exceto sociedade cooperativa - devidamente cadastradas ou que atendam a todas as condições exigidas para cadastramento pelo Setor de Cadastro do Município de Tejuçuoca, até o terceiro dia anterior à data do recebimento das propostas, de acordo com o Art. 22, parágrafo 2º da Lei 8.666/93 e suas alterações posteriores e que satisfaçam a todas as condições deste edital, inclusive tendo seus objetivos sociais ou cadastramento compatíveis com o objeto da licitação.

2.1.2 - Firma individual ou sociedade comercial regularmente estabelecida neste país, que satisfaçam todas as condições deste Edital de TOMADA DE PREÇOS e demais especificações e normas, de acordo com os anexos, parte integrantes do presente.

2.2 – NÃO PODERÃO PARTICIPAR DESTA LICITAÇÃO:

2.2.1 - Não poderão participar licitantes com sócios, cooperados, diretores ou representantes comuns que estejam figurando como administradores de ambas empresas.

2.2.1.1 - Se antes do início da abertura dos envelopes de preço for constatada a comunhão de sócios, diretores ou representantes, estando os mesmos como administradores de ambas empresas, entre licitantes participantes, somente uma delas poderá participar do certame.

R. Mamede Rodrigues Teixeira, 489 – Centro, Tejuçuoca/CE
CNPJ nº 23.489.834/0001-08 CGF nº 06.920.921-5

www.tejuçuoca.ce.gov



2.2.1.2 - Se constatada a comunhão de sócios, diretores ou representantes, estando os mesmos como administradores de ambas empresas, entre licitantes participantes após a abertura dos envelopes de preço, os respectivos participantes serão automaticamente desclassificados do certame, independentemente do preço proposto.

2.2.2 - Consórcios de empresas, quaisquer que sejam suas formas de constituição;

2.2.3 - Empresas que estejam suspensas de participar de licitação realizada pelo Município de Tejuçuoca;

2.2.4 - Empresas que foram declaradas inidôneas para licitar ou contratar com a Administração Pública, enquanto perdurarem os motivos da punição;

2.2.5 - Empresas que tenham sócios ou responsáveis técnicos que sejam servidores ou membros do Município de Tejuçuoca;

2.2.6 - Empresas que se encontrem em situação de falência ou de recuperação judicial; de dissolução; de fusão, cisão ou incorporação, liquidação, ou em regime de consórcio, qualquer que seja sua forma de constituição;

2.2.7 - Cooperativas.

2.2.8 - A incompatibilidade dos objetos sociais da licitante com o objeto da licitação, implicando na impossibilidade de sua participação no certame.

2.2.9 – Empresas que estejam cadastradas positivamente no **CADASTRO NACIONAL DE EMPRESAS INIDÔNEAS E SUSPENSAS (CEIS)**;

2.3 – A caracterização das situações expostas no item 2.2, a partir da constatação pela Comissão, implicará na eliminação sumária do proponente do respectivo processo.

3 – DAS FASES DO PROCESSO LICITATÓRIO

3.1- O presente procedimento de licitação seguirá o seguinte trâmite em fases distintas:

3.1.1 - Análise dos documentos de representação dos prepostos dos licitantes;

3.1.2 - Recebimento de envelopes de “documentos de habilitação” e “propostas de preços”;

3.1.3 - Abertura dos envelopes contendo os Documentos de Habilitação;

3.1.4 - Resultado de julgamento dos Documentos de Habilitação;

3.1.5 - Fase de recursos da Fase de Habilitação;

3.1.6 - Abertura dos envelopes contendo as Propostas de Preços;

3.1.7 - Análise e Classificação das Propostas de Preços;

3.1.8 - Resultado de julgamento das Propostas de Preços;

3.1.9 - Apuração do menor preço e declaração de vencedor;

3.1.10 - Fase de recursos da Fase de Proposta de Preços;

4 – DAS CONDIÇÕES DE REPRESENTAÇÃO

4.1 - Cada proponente apresentar-se-á com apenas um representante que, devidamente munido de **DOCUMENTAÇÃO HÁBIL DE REPRESENTAÇÃO**, será o único admitido a intervir nas fases de procedimento licitatório, respondendo assim, para todos os efeitos, por sua representada, devendo ainda, no ato da entrega dos envelopes exibir um documento de identificação (com foto) válido na forma da lei, expedido por órgão oficial.



PREFEITURA DE
TEJUÇUOCA
Um novo tempo pra todos



4.1.1 - Por **DOCUMENTAÇÃO HÁBIL DE REPRESENTAÇÃO**, entende-se:

4.1.1.1 - Quando **NÃO** for **SÓCIO-ADMINISTRADOR OU REPRESENTANTE LEGAL**, deverá apresentar:

a) Procuração pública ou particular para a presente licitação, constituindo o representante, que declare expressamente seus poderes para a devida outorga (**ANEXO**), **com firma reconhecida em cartório**;

b) Ato constitutivo, estatuto ou contrato social **consolidado** em vigor, da empresa a ser representada;

c) Documento oficial de identificação (com foto) válido na forma da lei;

4.1.1.2 - Quando for **SÓCIO-ADMINISTRADOR OU REPRESENTANTE LEGAL**, deverá apresentar:

a) Ato constitutivo, estatuto ou contrato social **consolidado** em vigor;

b) Documento oficial de identificação (com foto) válido na forma da lei;

4.1.2 - A não apresentação ou incorreção dos documentos de que trata o subitem anterior não implicará na inabilitação da licitante, mas impedirá o representante de se manifestar e responder pela mesma na sessão correspondente, ou até o momento que a referida comprovação puder ser verificada na fase seguinte, ou seja, na fase de habilitação.

4.1.3 - **Todos os documentos necessários à participação na presente fase deverão ser apresentados em original, cópia autenticada por cartório competente, publicação em Órgão Oficial ou autenticada pela Comissão Permanente de Licitação, mediante apresentação dos originais.**

4.1.4 - A qualquer momento o proponente poderá substituir o representante já nomeado para responder pela mesma, desde que seja atendido a todas as exigências citadas no item 4 desde edital.

4.2 - Os interessados em participar do presente processo licitatório, que não quiserem se fazer presente na sessão de recebimento dos documentos, bem como, não comprovem os poderes necessários a condições de representação, poderão protocolar os envelopes tratados nos itens 5 e 6 do edital, sendo:

a) No protocolo do Setor de Licitações, junto a Comissão Permanente de Licitação, antes do início dos trabalhos da sessão, mediante apresentação de Documento oficial de identificação (com foto) válido do responsável pela entrega, bem como, assinatura de termo correspondente, ou;

b) Junto a Comissão Permanente de Licitação, durante os trabalhos da sessão, mediante apresentação de Documento oficial de identificação (com foto) válido do responsável pela entrega, sendo constado tal ato na ata da sessão, ou;

c) No Protocolo Geral da Prefeitura Municipal de Tejuçuoca, ou;

d) Mediante remessa por via postal;

4.3 - O interessado em participar deverá conhecer todas as condições estipuladas no presente Edital para o cumprimento das obrigações do objeto da licitação e apresentação dos documentos exigidos. A participação na presente licitação implicará na total aceitação a todos os termos e integral sujeição à legislação aplicável, notadamente à Lei 8.666/93, alterada e consolidada.

4.4 - Na hipótese de não haver expediente na data designada para a realização do ato, este será realizado no primeiro dia útil subsequente, no mesmo local e hora.

4.5 - Este Edital e seus elementos constitutivos, poderá ser obtido na Comissão Permanente de Licitação da PMT, mediante Termo de Retirada nos horários de **08h as 12h00h** e/ou pelo site do

R. Mamede Rodrigues Teixeira, 489 – Centro, Tejuçuoca/CE
CNPJ nº 23.489.834/0001-08 CGF nº 06.920.921-5

www.tejuçuoca.ce.gov



PREFEITURA DE
TEJUÇUOCA
Um novo tempo pra todos



Tribunal de Contas do Estado do Ceará – TCE, no endereço:
<http://municipios.tce.ce.gov.br/licitacoes/>.

5 – DA FASE DE HABILITAÇÃO

5.1 - A fase de habilitação consiste na apresentação de documentos de forma a comprovar a regularidade da proponente, conforme regulamenta o Art. 27º da Lei 8.666/93.

5.2 - Para se habilitarem nesta licitação as licitantes deverão apresentar envelope fechado, tendo no frontispício os seguintes dizeres:

À COMISSÃO PERMANENTE DE
LICITAÇÃO
PREFEITURA MUNICIPAL DE TEJUÇUOCA
TOMADA DE PREÇOS Nº 2021.08.20.01-
TP - ADM
ENVELOPE “A” - DOCUMENTOS DE
HABILITAÇÃO
PROPONENTE

5.3 - O envelope “A” deverá conter os documentos a seguir relacionados, todos perfeitamente legíveis, dentro de seus prazos e validade para o dia e horário indicados no Preâmbulo do edital.

5.4 – Os DOCUMENTOS DE HABILITAÇÃO consistiram de:

5.4.1 - **CERTIFICADO DE REGISTRO CADASTRAL – CRC**, expedido pelo Setor de Cadastro de Fornecedores, da Prefeitura Municipal de Tejuçuoca, dentro da sua validade.

5.4.2 - **Relativa à HABILITAÇÃO JURÍDICA:**

5.4.2.1 - **REGISTRO COMERCIAL**, no caso de empresário individual, no registro público de empresa mercantil da Junta Comercial; devendo, no caso da licitante ser a sucursal, filial ou agência, apresentar o registro da Junta onde opera com averbação no registro da Junta onde tem sede a matriz.

5.4.2.2 - **ATO CONSTITUTIVO, ESTATUTO, CONTRATO SOCIAL CONSOLIDADO** ou **CONTRATO SOCIAL E TODOS OS ADITIVOS**, em vigor devidamente registrado no registro público de empresa mercantil da Junta Comercial, em se tratando de sociedades empresárias e, no caso de sociedades por ações, acompanhado de documentos de eleição de seus administradores; devendo, no caso da licitante ser a sucursal, filial ou agência, apresentar o registro da Junta onde opera com averbação no registro da Junta onde tem sede a matriz.

5.4.2.3 - **INSCRIÇÃO DO ATO CONSTITUTIVO**, no caso de sociedades simples - no Cartório de Registro das Pessoas Jurídicas acompanhada de prova da diretoria em exercício; devendo, no caso da licitante ser a sucursal, filial ou agência, apresentar o registro no Cartório de Registro das Pessoas Jurídicas do Estado onde opera com averbação no Cartório onde tem sede a matriz.

5.4.2.4 - **DECRETO DE AUTORIZAÇÃO**, em se tratando de empresa ou sociedade estrangeira em funcionamento no País, e **ATO DE REGISTRO DE AUTORIZAÇÃO PARA FUNCIONAMENTO** expedido pelo órgão competente, quando a atividade assim o exigir.

R. Mamede Rodrigues Teixeira, 489 – Centro, Tejuçuoca/CE
CNPJ nº 23 489 834/0001-08 CGF nº 06.920.921-5

www.tejuçuoca.ce.gov



5.4.2.5 - Ata da respectiva fundação, e o correspondente registro na Junta Comercial/Cartório, bem como o estatuto com a ata de Eleição da Diretoria, na forma do artigo 18 da Lei nº 5.764/71, em se tratando de sociedade de cooperativa.

5.4.2.6 - **Documentos oficial de identificação (com foto) válido na forma da lei e prova de Cadastro de Pessoas Físicas (CPF)** do(s) sócio(s) administradores;

5.4.3 - RELATIVA À REGULARIDADE FISCAL E TRABALHISTA:

5.4.3.1 - Prova de inscrição no Cadastro Nacional de Pessoas Jurídicas (CNPJ);

5.4.3.2 - Prova de inscrição no Cadastro de Contribuintes estadual ou Municipal, se houver, relativo ao domicílio ou sede do licitante, pertinente ao seu ramo de atividade e compatível com o objeto contratual;

5.4.3.3 - Prova de regularidade para com a Fazenda Federal, inclusive quanto às contribuições previdenciárias;

5.4.3.4 - Prova de regularidade para com a Fazenda Estadual;

5.4.3.5 - Prova de regularidade para com a Fazenda Municipal do domicílio ou sede do licitante;

5.4.3.6 - Prova de regularidade relativa ao Fundo de Garantia por Tempo de Serviço (FGTS), demonstrando situação regular no cumprimento dos encargos sociais instituídos por lei.

5.4.3.7 - Prova de inexistência de débitos inadimplidos perante a Justiça do Trabalho, mediante a apresentação de certidão negativa, nos termos do Título VII-A da Consolidação das Leis do Trabalho, aprovada pelo Decreto-Lei nº 5.452, de 1º de maio de 1943).

5.4.3.8 - As **Microempresas (ME)** e **Empresas de Pequeno Porte (EPP)** deverão apresentar toda a documentação exigida para efeito de comprovação de **REGULARIDADE FISCAL E TRABALHISTA**, mesmo que esta apresente alguma restrição;

5.4.3.9 - Havendo alguma restrição na comprovação da regularidade fiscal e trabalhista, será assegurado o prazo de 05 (cinco) dias úteis, cujo termo inicial corresponderá ao momento em que o proponente for declarado o vencedor do certame, prorrogável por igual período, a critério da administração pública, para a regularização da documentação, pagamento ou parcelamento do débito e emissão de eventuais certidões negativas ou positivas com efeito de certidão negativa;

5.4.3.10 - A não-regularização da documentação, no prazo estabelecido, implicará decadência do direito à contratação, sem prejuízo das sanções previstas no art. 81, da Lei no 8.666/93, sendo facultado a convocação dos licitantes remanescentes, na ordem de classificação, ou a revogação da licitação, conforme o caso.

5.4.4 - RELATIVA À QUALIFICAÇÃO ECONÔMICO-FINANCEIRA:

5.4.4.1 - Balanço patrimonial e demonstrações contábeis do último exercício social, já exigível e apresentado na forma da lei, que comprovem a boa situação financeira da empresa - vedada a sua substituição por balancetes ou balanços provisórios - podendo ser atualizados por índices oficiais quando encerrados há mais de 03 (três) meses da data de apresentação da proposta, devidamente assinados por contabilista registrado no CRC, bem como por sócio, gerente ou diretor, registrado no Órgão competente

5.4.4.2 - Certidão Negativa de Falência / Recuperação Judicial, expedida pelo distribuidor da sede do Licitante.

5.4.4.3 - As empresas enquadradas como MICROEMPRESAS (ME) e EMPRESAS DE PEQUENO PORTE (EPP), conforme incisos I e II do Artigo 3º da Lei Complementar nº 123, de 14 de dezembro de 2006, e que pretenderem usufruírem de seus benefícios nesta licitação do regime diferenciado e



PREFEITURA DE
TEJUÇUOCA
Um novo tempo pra todos



favorecido previsto naquela lei, deverão apresentar junto aos Documentos de Habilitação a Certidão Simplificada emitida pela Junta Comercial, nos termos do art. 8º da IN 103/2007 do DNRC – Departamento Nacional de Registro no Comércio.

5.4.4.4 - As empresas enquadradas no regime diferenciado e favorecido das MICROEMPRESAS (ME) e EMPRESAS DE PEQUENO PORTE (EPP) que não apresentarem a certidão prevista no subitem anterior poderão participar normalmente do certame, porém, em igualdade de condições com as empresas não enquadradas neste regime.

5.4.4.5 - Garantia de proposta na forma estabelecida no item 6.4 deste Edital.

5.4.5 - RELATIVA À QUALIFICAÇÃO TÉCNICA:

5.4.5.1 - Certidão de Registro e Quitação da pessoa jurídica expedida pelo Conselho Regional de Engenharia e Agronomia – CREA, em que conste no quadro de responsável técnico pelo menos um técnico profissional de nível superior habilitado na **área de Engenharia Civil**.

5.4.5.2 - Em se tratando de empresa com sede em outro Estado, o registro ou inscrição na entidade profissional competente deverá portar o visto no CREA/CE na forma da Resolução CONFEA n.º 413 de 27 de junho de 1997, por ocasião da contratação.

5.4.6 - RELATIVO À CAPACITAÇÃO TÉCNICO-OPERACIONAL:

5.4.6.1 – Declaração com a indicação do pessoal técnico adequado e disponível para a realização do objeto da licitação, bem como a qualificação curricular de cada um dos membros da equipe técnica que se responsabilizará pelos trabalhos, este documento deverá ser assinado por sócio administrador ou por representante legal da empresa, e deverá estar com firma reconhecida;

5.4.6.2 - O(s) profissional(is) responsável(is) técnico(s) indicado(s), cujo(s) nome(s) constar(em) na Certidão de Registro e Quitação de Pessoa Jurídica da licitante junto ao Conselho Regional de Engenharia e Agronomia – CREA deverá(ão) ser o(s) detentore(s) do atestado **E/OU** certidão de capacidade técnica;

5.4.6.3 - O licitante deverá juntar declaração expressa assinada pelo(s) Responsável(is) Técnico(s), detentor(es) do(s) atestado(s) **E/OU** certidão(ões) de capacidade técnica, com firma reconhecida, informando que o(s) mesmo(s) concorda(m) com a inclusão de seu(s) nome(s) na participação permanente dos serviços na condição de profissional(is) responsável(is) técnico(s).

5.4.7 - RELATIVA À CAPACITAÇÃO TÉCNICO-PROFISSIONAL:

5.4.7.1 - Apresentar comprovação da PROPONENTE **possuir em seu quadro permanente**, na data prevista para entrega dos documentos, profissionais de nível superior na área de **Engenharia Civil** devidamente reconhecido pelas entidades competentes, detentor de no mínimo de 01 (um) atestado ou certidão de responsabilidade técnica, com o respectivo acervo expedido pela entidade profissional competente, emitido por pessoa jurídica de direito público ou privado, que comprove(m) ter os profissionais, realizado obras/serviços de engenharia de características técnicas similares as do objeto ora licitado.



PREFEITURA DE
TEJUÇUOCA
Um novo tempo pra todos



5.4.7.2 - Entende-se, para fins deste edital, como pertencente ao quadro permanente: sócio, diretor, responsável técnico ou prestador de serviços.

5.4.7.3 - A comprovação de vinculação ao quadro permanente da licitante será feita:

a) Para sócio, mediante a apresentação do ato constitutivo, estatuto, contrato social consolidado ou contrato social e todos os aditivos.

b) Para diretor, mediante a apresentação da ata de eleição e posse da atual diretoria, devidamente registrada junto ao órgão competente.

c) Se o responsável técnico não for sócio e/ou diretor da empresa, a comprovação se dará mediante a apresentação da cópia da Carteira de Trabalho e Previdência Social (CTPS) - devidamente assinada.

d) Contratos de prestação de serviços.

5.4.7.4 - Com base no artigo 43, § 3º, da Lei nº 8.666/93, a Prefeitura de Tejuçuoca, se reserva o direito de consultar o CNIS (Cadastro Nacional de Informações Sociais), para comprovar o vínculo empregatício do(s) responsável(is) técnico(s) detentor(es) dos atestados com o licitante.

5.4.7.5 - No caso de duas ou mais licitantes apresentarem atestados de um mesmo profissional como responsável técnico, como comprovação de qualificação técnica, ambas serão inabilitadas.

5.4.8 - Relativo à VISTA TÉCNICA:

5.4.8.1 - Declaração emitida pelo responsável legal da empresa (com firma reconhecida) de que o licitante tem pleno conhecimento das condições necessárias para a execução dos serviços, inclusive quanto ao local, características e graus de complexidade existentes na área, bem como, das peculiaridades que possam implicar direta ou indiretamente na execução do objeto.

5.4.8.2 - Caso haja interesse por parte do licitante de realizar visita técnica no local onde serão realizados os serviços, a fim de tomar conhecimento das condições e peculiaridades, a mesma deverá ser previamente agendada, devendo os interessados marcar o dia pelo telefone (085) 9.9959-4266 (falar com Ignácio - Engenheiro) e somente serão válidas se realizada pelo(s) profissional(is) ou responsável(is) técnico(s) da empresa;

5.4.8.3 - Havendo visita técnica, será emitido Atestado de visita técnica, firmado pelo Secretário de INFRAESTRUTURA e/ou Engenheiro da Prefeitura do Município de Tejuçuoca, de que a proponente, através do seu responsável, visitou o local onde serão executados os serviços, tomando pleno conhecimento dos projetos, das condições e da natureza do trabalho.

5.4.8.4 - O responsável por mais de uma empresa deverá indicar qual empresa está representando. Não será emitido atestado de visita em nome do mesmo responsável para mais de uma empresa.

5.4.8.5 - O ATESTADO DE VISITA SOMENTE SERÁ FORNECIDO AO RESPONSÁVEL DA EMPRESA.

5.4.9 - Relativo aos DEMAIS DOCUMENTOS DE HABILITAÇÃO:

R. Mamede Rodrigues Teixeira, 489 – Centro, Tejuçuoca/CE
CNPJ nº 23.489.834/0001-08 CGF nº 06.920.921-5
www.tejuçuoca.ce.gov



PREFEITURA DE
TEJUÇUOCA
Um novo tempo pra todos



5.4.9.1 – Declaração de que, em cumprimento ao estabelecido na Lei nº 9.854, de 27/10/1999, publicada no DOU de 28/10/1999, e ao inciso XXXIII, do artigo 7º, da Constituição Federal, não emprega menores de 18 (dezoito) anos em trabalho noturno, perigoso ou insalubre, nem emprega menores de 16 (dezesseis) anos em trabalho algum, salvo na condição de aprendiz, a partir de 14 (quatorze) anos, conforme modelo **(ANEXO III, ITEM 02)** constante dos Anexos deste edital;

5.4.9.2 - Declaração expressa de integral concordância com os termos deste edital e seus anexos, conforme modelo **(ANEXO III, ITEM 02)** constante dos Anexos deste edital;

5.4.9.3 - Declaração, sob as penalidades cabíveis, de inexistência de fato superveniente impeditivo da habilitação, ficando ciente da obrigatoriedade de declarar ocorrências posteriores, (art.32, §2º, da Lei n.º 8.666/93), conforme modelo **(ANEXO III, ITEM 02)** constante dos Anexos deste edital;

5.4.9.4 – Declaração de que a licitante tem ciência sobre a forma de comunicação dos atos do processo.

5.4.9.5 – No caso de licitantes devidamente cadastrados na Prefeitura de Tejuçuoca, a documentação mencionada no item 5.4.2 e os subitens 5.4.3.1 ao 5.4.3.7, 5.4.4.1, 5.4.4.2 e 5.4.9.1 deste Edital poderá ser substituída pela apresentação do Certificado de Registro Cadastral (CRC) junto à Prefeitura de Municipal de Tejuçuoca, assegurado, neste caso, aos demais licitantes, o direito de acesso aos dados nele constantes, o qual deverá ser entregue acompanhado de todos os demais documentos tratados neste edital na qual não haja a possibilidade de substituição, tratada anteriormente, cuja autenticidade e prazo de validade serão analisados pela Presidente;

5.4.9.6 - A documentação constante do Cadastro de Fornecedores da Prefeitura Municipal de Tejuçuoca deverá também se encontrar dentro do prazo de validade e atender ao disposto neste edital.

5.4.10 - Todos os documentos necessários à participação na presente fase deverão ser apresentados em original, cópia autenticada por cartório competente, publicação em Órgão Oficial ou autenticada pela Comissão Permanente de Licitação mediante apresentação dos originais.

5.4.11 - Cada face de documento reproduzida deverá corresponder a uma autenticação, ainda que diversas reproduções sejam feitas na mesma folha, todos perfeitamente legíveis.

5.4.12 - Caso na autenticação conste expressamente que a mesma se refere ao verso e ao anverso do documento, a exigência referente à autenticação de todas as faces do documento fica sem validade.

5.4.13 - Não serão aceitos documentos apresentados por meio de fitas, discos magnéticos, filmes ou cópias em fac-símile, mesmo autenticadas, admitindo-se fotos, gravuras, desenhos, gráficos ou catálogos apenas como forma de ilustração das propostas de preço.



PREFEITURA DE
TEJUÇUOCA
Um novo tempo pra todos



5.4.14 - Os documentos necessários à participação na presente licitação, compreendendo os documentos referentes à habilitação, à proposta de preço e seus anexos, deverão ser apresentados no idioma oficial do Brasil.

5.4.15 - As proponentes ficam obrigadas ainda, a cumprirem além das exigências editalícias, as leis especiais às quais se enquadram e se amparam.

5.4.16 - Quaisquer documentos necessários à participação no presente certame licitatório, apresentados em língua estrangeira, deverão ser autenticados pelos respectivos consulados e traduzidos para o idioma oficial do Brasil, por tradutor juramentado.

5.4.17 - Caso o documento apresentado seja expedido por instituição que regulamente a disponibilização do documento pela Internet, a Comissão Permanente de Licitação verificará a autenticidade do mesmo através de consulta eletrônica.

5.4.18 - Caso o documento apresentado seja expedido por instituição pública que esteja com seu funcionamento paralisado no dia de recebimento dos envelopes, a licitante deverá, sob pena de ser inabilitada, apresentar o referido documento constando o termo final de seu período de validade coincidindo com o período da paralisação e deverá, quando do término da paralisação, sob pena de ser inabilitada supervenientemente, levar o documento à Comissão Permanente de Licitação nas condições de autenticação exigidas por este edital, para que seja apensado ao processo de licitação. Caso o processo já tenha sido enviado ao órgão de origem da licitação, deverá a licitante levá-lo a esta instituição para que o mesmo se proceda.

5.4.19 - As certidões exigidas (para aquelas cuja validade possa expirar), quando não contiverem prazo de validade expressamente determinado, não poderão ter suas datas de expedição superiores a 60 (sessenta) dias anteriores a data de abertura da presente licitação ou então apresentar declaração ou regulamentação do órgão emissor que disponha sobre a sua validade para o documento em questão.

5.4.20 - Os licitantes que apresentaram documentos de habilitação em desacordo com as descrições anteriores, defeituosos quanto ao seu conteúdo e forma e ilegíveis serão **INABILITADOS**, sendo eliminados, não podendo participar da fase subsequente do processo licitatório.

5.4.21 - Somente serão aceitos os documentos acondicionados no envelope "A", não sendo admitido posteriormente o recebimento de qualquer outro documento, nem permitido à licitante fazer qualquer adendo em documento entregue à Comissão Permanente de Licitação.

5.4.21.1 - Fica ressalvada a situação anterior, quando da necessidade de realização de diligência para apresentação de documentos que melhor instruem os documentos de habilitação do licitante;

5.4.22 - A Comissão poderá, também, solicitar original de documento já autenticado, para fim de verificação, sendo a empresa obrigada apresentá-lo no prazo máximo de 48 (quarenta e oito) horas contados a partir da solicitação, sob pena de, não o fazendo, ser inabilitada.

5.4.23 - A solicitação feita durante a sessão de habilitação deverá ser registrada em Ata.

R. Mamede Rodrigues Teixeira, 489 – Centro, Tejuçuoca/CE
CNPJ nº 23.489.834/0001-08 CGF nº 06.920.921-5
www.tejuçuoca.ce.gov



PREFEITURA DE
TEJUÇUOCA
Um novo tempo pra todos



6 – DA FASE DE PROPOSTAS DE PREÇOS E DA GARANTIA DA PROPOSTA DE PREÇOS

6.1 - A licitante deverá entregar à Comissão, juntamente dos envelopes contendo os Documentos de Habilitação, até a hora e dia previstos neste Edital, as **PROPOSTAS DE PREÇOS** devendo ser confeccionada no mínimo em **01 (uma) via e opcionalmente em arquivo digital, formato.xls ou .doc**, em envelope fechado e opaco, rubricado no fecho, contendo na parte externa os seguintes dizeres:

À COMISSÃO PERMANENTE DE
LICITAÇÃO
PREFEITURA MUNICIPAL DE Tejuçuoca
TOMADA DE PREÇOS Nº 2021.08.20.01-
TP - ADM
ENVELOPE "B" – PROPOSTAS DE PREÇOS
PROPONENTE

6.2 - As **PROPOSTAS DE PREÇOS**, serão composta pelo conjunto, sendo a **Proposta Comercial, Orçamento(s) Detalhado(s), Cronograma Físico-Financeiro**, devendo ambos, ser confeccionadas a máquina, impressão, ou a letra de fôrma, em papel timbrado, sem emendas, rasuras ou entrelinhas, datadas, perfeitamente legíveis, assinadas e com identificação **do(s) responsável(is) legais da Empresa e Engenheiro, rubricadas todas as vias.**

6.2.1 - Na PROPOSTA COMERCIAL deverá constar os seguintes dados:

- Serviços a serem executados, iguais ao objeto desta licitação;
- Preço Global por quanto a licitante se compromete os serviços objeto desta Licitação, expresso em reais em algarismo e por extenso;
- Prazo de validade da Proposta, que será de, no mínimo, **60 (SESSENTA) DIAS**;
- Prazo de execução dos serviços que será de **180 (CENTO E OITENTA) DIAS**, contados a partir da emissão da primeira ordem de serviço;

6.2.2 - ORÇAMENTO(S) DETALHADO(S), contendo de cada item a especificação do Grupo/Subgrupo/Serviço, a quantidade, a unidade, o preço unitário e o preço total, em algarismo, e o preço Global do orçamento, assinado pelo responsável da Empresa e Engenheiro responsável, contendo ainda:

- Planilha de preços unitários que deram margem aos resultados apresentados na proposta, com duas casas decimais, sem erros de arredondamentos;
- Planilha de Composição de Preços Unitários, para cada serviço constante do orçamento apresentado, contendo todos os insumos e coeficientes de produtividade necessários à execução de cada serviço, quais sejam equipamentos, mão-de-obra, totalização de encargos sociais, insumos, transportes, BDI, totalização de impostos e taxas, e quaisquer outros necessários à execução dos serviços;
- Planilha analítica de encargos sociais;
- Planilha analítica de impostos e taxas;

R. Mamede Rodrigues Teixeira, 489 – Centro, Tejuçuoca/CE
CNPJ nº 23.489.834/0001-08 CGF nº 06.920.921-5
www.tejuçuoca.ce.gov



PREFEITURA DE
TEJUÇUOCA
Um novo tempo pra todos



e) Composição analítica da taxa de B.D.I. (Benefícios e Despesas Indiretas), de acordo com recomendações do TCU – Tribunal de Contas da União;

6.2.2.1 - No caso de erro na coluna UNIDADE, a Comissão considerará como correta a Unidade expressa no Orçamento da Prefeitura Municipal de Tejuçuoca para o item.

6.2.3 - CRONOGRAMA FÍSICO FINANCEIRO.

6.2.3.1 - Os valores contidos nos orçamentos serão considerados em moeda corrente nacional (REAL) mesmo que não contenham o símbolo da moeda (R\$).

6.2.3.2 - Os preços constantes do orçamento da licitante deverão conter apenas duas casas decimais após a vírgula, cabendo ao licitante proceder ao arredondamento ou desprezar os números após as duas casas decimais dos centavos.

6.3 - Serão **DECLASSIFICADAS** as propostas que:

6.3.1 - Apresentarem preços superiores ao limite estabelecido ou manifestadamente inexequíveis;

6.3.2 - Apresentarem preços inferiores a 70% (setenta por cento) do menor dos seguintes valores a saber:

a) Média aritmética dos valores das propostas superiores a 50% (cinquenta por cento) do valor orçado pela Administração, ou

b) Valor orçado pela Administração.

6.3.3 - Condições ilegais, omissões, erros e divergência ou conflito com as exigências deste Edital.

6.3.4 - Proposta em função da oferta de outro competidor na licitação.

6.3.5 - Preço unitário inexistente, simbólico ou irrisório, havido assim como aquele incompatível com os preços praticados no mercado, conforme a Lei nº 8.666/93 e suas alterações.

6.3.6 - Preço unitário e/ou global excessivo, assim entendido como aquele superior ao orçado pela PMT, estabelecido no Projeto Básico/Termo de Referência e Projeto Básico de Engenharia.

6.3.7 - Preços unitários e/ou globais inexequíveis na forma do Art. 48 da Lei das Licitações.

6.3.8 - Quantitativos divergentes dos constantes na Planilha de preços estimados.

6.3.9 - Propostas que não atendam ao item 6 do edital.

DA GARANTIA DA PROPOSTA DE PREÇOS

6.4 - Será exigido do(s) licitante(s), junto com os demais documentos exigidos no item 5, e seus subitens do Edital, a apresentação de prova de garantia de sua respectiva proposta, no montante de R\$ 6.678,24 (seis mil seiscentos e setenta e oito reais e vinte e quatro centavos) do valor estimado da licitação, nos termos do artigo 31, inciso III, da Lei n.º 8.666/93.

6.5 - A licitante poderá optar por uma das seguintes modalidades de garantia:

a) caução em dinheiro ou títulos da dívida pública;

b) seguro-garantia;

c) fiança bancária.

6.5.1 - Optando por caução em dinheiro, o original ou cópia autenticada, devidamente pago e autenticado, do comprovante de Documento de Arrecadação Municipal – DAM, a ser recolhido junto à Unidade Arrecadadora/Tesouraria, em nome da Prefeitura Municipal de Tejuçuoca, sito no Rua Alfredo Pinto de Mesquita, 635, Centro, CEP 62.610-000, Tejuçuoca, Ceará.

6.5.2 - Caso a modalidade de garantia recair em títulos da dívida pública, devendo os mesmos virem acompanhados, obrigatoriamente, de documento emitido pela SECRETARIA DO TESOIRO

R. Mamede Rodrigues Teixeira, 489 – Centro, Tejuçuoca/CE

CNPJ nº 23.489.834/0001-08 CGF nº 06.920.921-5

www.tejuçuoca.ce.gov



PREFEITURA DE
TEJUÇUOCA

Um novo tempo pra todos



NACIONAL, o qual está atestará a sua validade, exequibilidade e avaliação de resgate atual, e das seguintes comprovações:

- a) Origem/aquisição mediante documento respectivo e lançamento contábil por meio de registro no balanço patrimonial da licitante;
- b) Apresentar documento, emitido por entidade ou organismo oficial, dotado de fé pública, demonstrando a correção atualizada monetariamente do título (realizada até seis meses anteriores a data marcada para apresentação da dita garantia), conforme parâmetros definidos pelo Ministério da Fazenda;
- c) Serão aceitos apenas e tão somente títulos com vencimentos passíveis de resgate incontestável sob nenhum aspecto, até a data correspondente ao prazo de validade da proposta de preços.
- d) Presumem-se como autênticos os títulos oferecidos pela licitante, reservando-se a Prefeitura Municipal de Tejuçuoca o direito de averiguar a sua autenticidade. Em se constatando indícios de fraude, se obriga a oferecer denúncia ao Ministério Público.
- e) Origem/aquisição mediante documento respectivo e lançamento contábil por meio de registro no balanço patrimonial da licitante.

6.5.3 - Caso a modalidade de garantia escolhida seja a fiança bancária, o licitante entregará o documento no original ou cópia autenticada, fornecido pela instituição que a concede, do qual deverá obrigatoriamente, constar:

6.5.3.1 - Beneficiário: Prefeitura Municipal de Tejuçuoca.

6.5.3.2 - Objeto: Garantia da participação na Tomada de Preços Nº **2021.08.23.01 - TP - ADM**

6.5.3.3 - Valor: 1% (um por cento) do valor estimado da licitação.

6.5.3.4 - Prazo de validade: mínimo de 120 (CENTO E VINTE) DIAS.

6.5.4. Caso a modalidade de garantia seja seguro-garantia, o licitante deverá fazer a comprovação da apólice ou de documento hábil expedido pela seguradora, cuja vigência será de, no mínimo, **120 (CENTO E VINTE) DIAS**, contados a partir da data do recebimento dos envelopes.

6.5 - A garantia de manutenção de proposta será liberada até 5 (cinco) dias úteis após esgotada as fases de habilitação (Documentos de Habilitação) ou de classificação (Propostas Comerciais), para as empresas inabilitadas ou desclassificadas, exceto para a vencedora da licitação, que será liberada no mesmo prazo, após a data de assinatura dos possíveis contratos.

6.6 - Para efeito da devolução de que trata o subitem anterior, a garantia prestada pela LICITANTE, quando em dinheiro, será atualizada monetariamente, por meio da aplicação da Caderneta de Poupança, calculada "pro rata die".

6.7 - A garantia da proposta poderá ser executada;

- a) se o licitante retirar sua proposta comercial durante o prazo de validade da mesma;
- b) se o licitante não firmar o contrato.

7 – DOS PROCEDIMENTOS

7.1 - A Presidente da Comissão Permanente de Licitação fará a verificação da(s) licitante(s) que protocolaram os documentos de habilitação, conforme item 4.2 deste edital, bem como, realizará a representação dos representantes presentes à sessão, e a seguir, colocará os documentos de representação para rubricas e informará a todos os presentes, a relação das empresas que acudiram a participação do processo.

R. Mamede Rodrigues Teixeira, 489 – Centro, Tejuçuoca/CE
CNPJ nº 23.489.834/0001-08 CGF nº 06.920.921-5

www.tejuçuoca.ce.gov



PREFEITURA DE
TEJUÇUOCA
Um novo tempo pra todos



7.2 - Os Documentos de representação e os envelopes "A" – Documentos de Habilitação e "B" – Proposta de Preços, todos fechados, serão recebidos pela Comissão no dia, hora e local definidos no preâmbulo deste Edital.

7.2.1 - Após o(a) Presidente(a) da Comissão receber os Documentos de representação e Envelopes "A" e "B" e declarar encerrado o prazo de recebimento dos Documentos de representação e Envelopes, nenhum outro será recebido e nem serão aceitos outros documentos que não os existentes nos referidos envelopes.

7.3 - Após o Presidente da Comissão receber os Documentos de representação e Envelopes "A" e "B" e declarar encerrado o prazo de recebimento dos Documentos de representação e Envelopes, nenhum outro será recebido e nem serão aceitos outros documentos que não os existentes nos referidos envelopes.

7.4- Em seguida, os licitantes rubricarão os envelopes contendo as Propostas de Preços – "B", ficando a comissão em posse dos mesmos até a abertura e julgamento respectivo.

7.5 - Posteriormente, serão abertos os envelopes contendo os documentos exigidos para fins de habilitação. A Comissão examinará os aspectos relacionados com a suficiência, a formalidade, a idoneidade e a validade dos documentos, além de conferir se as cópias porventura apresentadas estão devidamente autenticadas pelo Cartório competente ou se são idênticas aos documentos originais, nas quais deverão ser apresentados.

7.5.1 - Será inabilitada a licitante que deixar de apresentar qualquer um dos documentos exigidos no envelope "A", ou apresentá-los em desacordo com as exigências do presente Edital.

7.6 - Os documentos de habilitação serão rubricados pelos membros da Comissão e licitantes interessados como representantes das proponentes, que examinarão e rubricarão todas as folhas dos Documentos de Habilitação, em seguida, postos à disposição dos prepostos das licitantes para que os examinem e os rubriquem.

7.7 - A Comissão examinará possíveis apontamentos feitos por prepostos das licitantes, manifestando-se sobre o seu acatamento ou não.

7.8 - Se presentes os prepostos das licitantes à sessão, o(a) Presidente(a) da Comissão fará diretamente a intimação dos atos relacionados com a habilitação e inabilitação das licitantes, fundamentando a sua decisão registrando os fatos em ata. Caberá aos prepostos das licitantes declararem intenção de interpor recurso, a fim de que conste em ata e seja aberto o prazo recursal. Os autos do processo estarão com vista franqueada ao interessado na presença da Comissão.

7.8.1 – Poderá haver a requisição de cópia dos autos, desde que seja feito por requerimento escrito.

7.8.2 -Caso não estejam presentes à sessão os prepostos das licitantes, a intimação dos atos referidos no item anterior será feita através do meio de publicação Oficial do Município, iniciando-se no dia útil seguinte à publicação o prazo de 05 (cinco) dias úteis previsto em lei para a entrega à Comissão das razões e contrarrazões de recursos a serem interpostos pelos recorrentes, bem como, publicidade aos atos do processo. O Procedimento ficará em suspenso.



7.9 - Decorridos os prazos e proferida a decisão sobre os recursos interpostos, a Comissão marcará a data e horário em que dará prosseguimento ao procedimento licitatório, cuja comunicação às licitantes será feita com a antecedência mínima de 24 (vinte e quatro) horas da data marcada, através do meio de publicação Oficial do Município, de forma a dar publicidade aos atos do processo.

7.10 - Inexistindo recurso, ou depois de proferida a decisão sobre recurso interposto, a Comissão dará prosseguimento ao procedimento licitatório.

7.11 -Na ausência de qualquer preposto de licitante, a Comissão manterá em seu poder o referido envelope, que deverá ser retirado pela licitante no prazo de 30 (trinta) dias contados da data referida no aviso que marca a data da sessão de prosseguimento do procedimento licitatório.

7.12 -Será feita, em seguida, a abertura do Envelope "B". A Comissão conferirá se foram entregues no referido envelope a Proposta, Orçamento, Cronograma Físico-Financeiro e demais documentos solicitados no item 6 deste edital.

7.13 -Em seguida, a Comissão iniciará o JULGAMENTO. Inicialmente, serão examinados os aspectos formais da Proposta. O não atendimento a pelo menos uma das exigências deste Edital será motivo de DESCLASSIFICAÇÃO da proposta.

7.14 -A Comissão fará, então, o ordenamento das propostas das demais licitantes não desclassificadas pela ordem crescente dos preços nelas apresentados;

7.15 -A Comissão examinará, da licitante cuja proposta está em primeiro, segundo e terceiro lugar, o Orçamento. Não sendo encontrados erros a Comissão declarará a licitante classificada em primeiro lugar como vencedora desta licitação.

7.16 -Caso seja encontrado erro ou erros a Comissão promoverá desclassificação da proposta e fará a mesma verificação com relação à proposta da licitante que apresentou o segundo **MENOR PREÇO GLOBAL** e assim sucessivamente, observada a ordem crescente dos valores das propostas de preços, até que uma mesma empresa tenha sua Proposta de Preços e o Orçamento da conformidade com todos os requisitos do Edital.

7.17 -A Comissão não considerará como erro as diferenças por ventura existentes nos centavos, decorrentes de operações aritméticas, desde que o somatório das diferenças nos centavos não ultrapasse o valor em real correspondente a 0,1 (zero vírgula um por cento) do valor global do orçamento da licitante

7.18 - Caso duas ou mais licitantes que não tenham sido desclassificadas apresentem suas propostas com preços iguais, a Comissão fará sorteio para classificá-las, e adotará os procedimentos previstos neste capítulo.

7.19 - Caso a proponente com proposta de preços classificada em 1º (primeiro) lugar, não seja **Microempresa (ME)** ou **Empresa de Pequeno Porte (EPP)**, a Comissão procederá de acordo com os subitens a seguir:



PREFEITURA DE
TEJUÇUOCA

Um novo tempo pra todos



7.19.1 - Fica assegurado, como critério de desempate o exercício do direito de preferência para a **Microempresa (ME)** ou **Empresa de Pequeno Porte (EPP)**, devendo a licitante estar presente para poder exercer mencionado direito à sessão pública de divulgação do julgamento da análise das propostas de preços.

7.19.1.1 - Caso haja suspensão da sessão na data inicialmente estabelecida, a Comissão marcará previamente nova data de prosseguimento, ficando à cargo do licitante a obrigatoriedade de comparecimento para o uso deste benefício.

7.19.2 - Entende-se por empate aquelas situações em que as propostas apresentadas pelas **Microempresas (ME)** ou **Empresas de Pequeno Porte (EPP)** sejam iguais ou até 10% (dez por cento) superiores à proposta mais bem classificada, depois de ordenadas as propostas de preços em ordem crescente dos preços ofertados.

7.19.3 - Para efeito do disposto no subitem 7.19.1., ocorrendo empate, a Comissão procederá da seguinte forma:

a) A Microempresa - ME ou Empresa de Pequeno Porte – EPP mais bem classificada poderá apresentar proposta de preço inferior àquela considerada vencedora do certame, situação em que será classificada em primeiro lugar e conseqüentemente declarada vencedora do certame.

b) Não ocorrendo à contratação da microempresa ou empresa de pequeno porte, na forma da alínea anterior, serão convocadas as remanescentes que porventura se enquadrem na hipótese do subitem 7.19.2, na ordem classificatória, para o exercício do mesmo direito.

c) Verificada a aceitabilidade da proposta, a licitante ME ou EPP vencedora deverá apresentar a proposta devidamente adequada no prazo máximo e improrrogável de até 48 horas.

7.19.4 - No caso de equivalência dos valores apresentados pelas **Microempresas (ME)** ou **Empresas de Pequeno Porte (EPP)** que se encontrem no intervalo estabelecido no subitem 7.19.2, será realizado sorteio entre elas para que se identifique aquela que primeiro poderá apresentar nova de preços, que deverá ser registrada em ata.

7.19.5 - Na hipótese de não contratação nos termos previstos no subitem acima, o objeto licitado será adjudicado em favor da proposta originalmente vencedora do certame.

7.19.6. Ocorrendo à situação prevista no subitem 7.19.3, a **Microempresa (ME)** ou **Empresa de Pequeno Porte (EPP)** mais bem classificada deverá apresentar nova proposta de preços. Todos os atos deverão constar da ata dos trabalhos.

7.19.6.1 - Caso o representante da proponente que esteja enquadrada na situação do item 7.19.2 esteja presente na referida sessão, o mesmo deverá ofertar a nova oferta no momento da sessão.

7.19.6.2 - Caso o licitante não esteja presente na sessão, fica precluso o mencionado direito, não podendo-o mais ser ofertado posteriormente.

7.19.7 - A Comissão, após os procedimentos previstos nos itens anteriores deste capítulo, suspenderá a sessão a fim de que seja lavrada Ata a ser assinada pelos membros da Comissão e pelos prepostos dos licitantes que participam da licitação.

7.19.8 - Se presentes os prepostos das licitantes à sessão, o(a) Presidente(a) da Comissão fará diretamente a intimação dos atos relacionados com o julgamento das propostas, fundamentando a sua decisão e registrando os atos em ata. Caberá aos prepostos das licitantes se manifestarem sobre a intenção de interpor ou não recurso, a fim de que conste em ata e seja aberto o prazo recursal. Os autos do processo estarão com vista franqueada ao interessado ou interessados na presença da Comissão.

7.19.9 - Caso não estejam presentes à sessão os prepostos das licitantes, a intimação dos atos referidos no item anterior será feita através da Imprensa Oficial do Município, iniciando-se no dia

R. Mamede Rodrigues Teixeira, 489 – Centro, Tejuçuoca/CE

CNPJ nº 23.489.834/0001-08 CGF nº 06.920.921-5

www.tejuçuoca.ce.gov



útil seguinte à publicação o prazo de 05 (cinco) dias úteis previsto em lei para a entrega a Comissão das razões de recursos a serem interpostos pelos recorrentes, bem como, publicidade aos atos do processo. O Procedimento ficará ser suspenso.

7.19.10 - As dúvidas que surgirem durante as reuniões serão esclarecidas pelo(a) Presidente(a) da Comissão, na presença dos prepostos das licitantes.

7.19.11 - À Comissão é assegurado o direito de suspender qualquer sessão e marcar seu reinício para outra ocasião, fazendo constar esta decisão da Ata dos trabalhos. No caso, os envelopes ainda não abertos deverão ser rubricados pelos membros e pelos licitantes interessados.

7.19.12 - A Comissão poderá, para analisar os Documentos de Habilitação, as Propostas e os Orçamentos, solicitar pareceres técnicos e suspender a sessão para realizar diligências a fim de obter melhores subsídios para as suas decisões.

7.19.13 - Todos os documentos ficarão sob a guarda da Comissão Permanente de Licitação, até a conclusão do procedimento.

7.19.14 - No caso de decretação de feriado que coincida com a data designada para entrega dos envelopes "A" e "B" e suas aberturas, esta licitação se realizará no primeiro dia útil subsequente, na mesma hora e mesmo local, podendo, no entanto, a Comissão definir outra data, horário e até local, fazendo a publicação e divulgação na mesma forma do início.

7.19.15 - A Comissão não considerará qualquer oferta de vantagens não prevista neste Edital, nem preço ou vantagem baseada nas propostas das demais licitantes.

7.19.16 - Ocorrendo discrepância entre qualquer preço numérico ou por extenso, prevalecerá este último.

7.19.17 - Quando todas as licitantes forem inabilitadas ou todas as propostas forem desclassificadas, em não havendo intenção de interposição de recurso por parte de licitante, a Comissão poderá fixar às licitantes, prazo de 08 (oito) dias úteis para a apresentação de nova documentação ou de outras propostas.

7.19.18 - Abertos os envelopes contendo as Propostas, após concluída a fase de habilitação, não cabe desclassificar a proposta por motivo relacionado com a habilitação, salvo em razão de fato superveniente ou só conhecido após o julgamento.

7.19.19 - Ficará a cargo da Presidente a definição do momento da devolução dos envelopes "A" e "B" que por ventura não tenham sido abertos no decorrer do processo.

8 - DA ADJUDICAÇÃO E HOMOLOGAÇÃO

8.1 - A Comissão emitirá relatório contendo o julgamento e resultado deste Edital, com classificação das licitantes, que estará assinado pelos membros que dela participaram.

8.2 - A Adjudicação desta licitação será feita pela Presidente da Comissão Permanente de Licitação e a Homologação da licitação em favor da licitante cuja proposta de preços seja classificada em primeiro lugar são da competência do Secretário(a) Municipal de INFRAESTRUTURA.

8.3 - O Secretário(a) Municipal de INFRAESTRUTURA, se reserva o direito de não homologar e revogar a presente licitação, por razões de interesse público decorrente de fato superveniente devidamente comprovado, mediante parecer escrito e fundamentado sem que caiba a qualquer das licitantes o direito.

9 - DO CONTRATO

R. Mamede Rodrigues Teixeira, 489 – Centro, Tejuçuoca/CE
CNPJ nº 23.489.834/0001-08 CGF nº 06.920.921-5

www.tejuçuoca.ce.gov



PREFEITURA DE
TEJUÇUOCA
Um novo tempo pra todos



9.1 - O Município de Tejuçuoca, através da INFRAESTRUTURA, e a licitante vencedora desta licitação assinarão contrato, no prazo de **05 (CINCO) DIAS**, contados da data da convocação para este fim expedida pela Prefeitura Municipal sob pena de decair do direito à contratação.

9.1.1 - A convocação do licitante vencedor se dará através de publicação em jornal de grande circulação ou correspondência com Aviso de Recebimento ou, ainda, através de endereço eletrônico válido a ser fornecido pelo Licitante na fase de proposta, conforme modelo fornecido.

9.2 - A recusa injusta da licitante vencedora em assinar o Contrato, aceitar ou retirar o instrumento equivalente dentro do prazo estabelecido pelo órgão contratante caracteriza o descumprimento total da obrigação assumida, sujeitando-a a multa de 10% (dez por cento) sobre o valor da obra ou serviço constante de sua proposta de preços.

9.3 - A execução do Contrato deverá ser acompanhada e fiscalizada por representante da Prefeitura Municipal de Tejuçuoca especialmente designado.

9.3.1 - O representante da Prefeitura Municipal de Tejuçuoca anotará em registro próprio todas as ocorrências relacionadas com a execução do contrato, determinando o que for necessário à regularização das faltas ou defeitos observados.

9.3.2 - As decisões e providências que ultrapassarem a competência do representante deverão ser solicitadas a seus superiores em tempo hábil para a adoção das medidas convenientes.

9.4 - A Contratada deverá manter preposto(s), aceito pela Prefeitura Municipal, no local a ser prestado o serviço, para representá-lo na execução do contrato.

9.4.1 - Fica a contratada na obrigação de manter, durante toda a execução do contrato, em compatibilidade com as obrigações por ele assumidas, todas as condições de habilitação e qualificação exigidas na licitação.

9.5 - A Contratada é responsável pelos encargos trabalhistas, previdenciários, fiscais e comerciais resultantes da execução do contrato.

9.6 - O prazo para o início da execução dos serviços fica fixado em **05 (CINCO) DIAS** contados a partir da data da assinatura da Ordem de Serviço.

9.7 - A assinatura da ordem de serviços poderá ser de forma presencial, bem como, ser enviada ao licitante vencedor se dará através de publicação em jornal de grande circulação ou correspondência com Aviso de Recebimento ou, ainda, através de endereço eletrônico válido a ser fornecido pelo Licitante em seus documentos de habilitação ou em sua proposta de preços, conforme modelo fornecido.

9.8 - O contrato terá vigência de **180 (CENTO E OITENTA) DIAS**, de acordo com prazo para a execução dos serviços, contados da assinatura da ordem de serviço.

9.9 - A prorrogação de prazo deverá ser justificada por escrito e previamente autorizada pelo Secretário(a) Municipal de **INFRAESTRUTURA**.



PREFEITURA DE
TEJUÇUOCA
Um novo tempo pra todos



9.10 - Ocorrerá a rescisão do contrato, independentemente de interpelação judicial ou extrajudicial e sem que caiba à Contratada direito a indenização de qualquer natureza, ocorrendo qualquer dos seguintes casos:

9.10.1 - Não cumprimento ou cumprimento irregular das cláusulas contratuais ou da legislação vigente;

9.10.2 - Lentidão na execução dos serviços, levando a Prefeitura Municipal a presumir pela não conclusão dos mesmos nos prazos estipulados;

9.10.3 - Cometimento reiterado de erros na execução dos serviços;

9.10.4 - Concordata, falência ou dissolução da firma ou insolvência de seus sócios, gerentes ou diretores;

9.10.5 - Alteração social ou a modificação da finalidade ou de estrutura da empresa, que prejudique a execução do contrato;

9.10.6 - Razões de interesse público, de alta relevância de amplo conhecimento, justificados e determinados pela Prefeitura Municipal;

9.10.7 - O atraso superior a 90 (noventa) dias dos pagamentos devidos pela Prefeitura, decorrentes de obras ou serviços, ou parcelas destes já recebidos ou executados, salvo em caso de calamidade pública, grave perturbação da ordem interna ou guerra, assegurado à Contratada o direito de optar pela suspensão do cumprimento de suas obrigações até que seja normalizada a situação;

9.11 - A rescisão amigável do contrato, por acordo entre as partes, deverá ser precedida de autorização escrita e fundamentada do Ordenador de Despesas.

9.12 - É facultada à Prefeitura Municipal de Tejuçuoca, quando o convocado não assinar termo do contrato no prazo e nas condições estabelecidas neste Edital convocar os licitantes remanescentes, na ordem de classificação, para fazê-lo em igual prazo e nas mesmas condições propostas pelo primeiro classificado, inclusive quanto aos preços atualizados, de conformidade com este Edital, ou revogar esta licitação.

9.13 - A Prefeitura Municipal de Tejuçuoca poderá, a seu critério, determinar a execução antecipada de serviços, obrigando-se a Contratada a realizá-los.

10 - DOS ACRÉSCIMOS E/OU SUPRESSÕES AO CONTRATO

10.1 - À Contratante caberá o direito de promover acréscimos ou supressões nos serviços, que se fizerem necessários, até o limite correspondente a 25% (vinte e cinco por cento) do valor inicial do contrato, e, no caso particular de reforma, até o limite de 50% (cinquenta por cento), mantendo-se as demais condições do contrato nos termos do art. 65, parágrafo 1º, da Lei nº 8.666/93.

10.2 - Caso haja acréscimo ou diminuição no volume dos serviços este será objeto de Termo Aditivo ao contrato, após o que será efetuado o pagamento, calculado nos termos do item 10.1.

11 - DO PAGAMENTO, DO REAJUSTAMENTO E REEQUILÍBRIO ECONÔMICO-FINANCEIRO

11.1- Os pagamentos serão feitos de acordo com a realização dos serviços, em até 30 (trinta) dias do mês subsequente ao adimplemento da obrigação e encaminhamento da documentação tratada neste subitem, observadas as disposições editalícias, através de crédito na Conta Bancária do fornecedor ou através de cheque nominal, de acordo com os valores contidos na Proposta de Preços do licitante em conformidade com projeto básico.

R. Mamede Rodrigues Teixeira, 489 – Centro, Tejuçuoca/CE
CNPJ nº 23.489.834/0001-08 CGF nº 06.920.921-5

www.tejuçuoca.ce.gov



11.2 - O valor do presente Contrato não será objeto de reajuste antes de decorrido 01 (um) ano da sua assinatura, circunstância na qual as faturas serão reajustadas com base na variação do índice nacional da construção civil (INCC - Coluna 35) divulgado pela Fundação Getúlio Vargas - FGV.

11.3 - **REEQUILÍBRIO ECONÔMICO-FINANCEIRO:** Na hipótese de sobrevirem fatos imprevisíveis, ou previsíveis, porém de consequências incalculáveis, retardadores ou impeditivos da execução do ajustado, ou ainda, em caso de força maior, caso fortuito ou fato do príncipe, configurando álea econômica extraordinária e extracontratual, poderá, mediante procedimento administrativo onde reste demonstrada tal situação e termo aditivo, ser restabelecida a relação que as partes pactuaram inicialmente entre os encargos do contratado e a retribuição da Administração para a justa remuneração do fornecimento, objetivando a manutenção do equilíbrio econômico-financeiro inicial do contrato, na forma do artigo 65, II, "d" da Lei Federal n.º 8.666/93, alterada e consolidada.

11.4 - Independentemente de declaração expressa, fica subentendido que, no valor pago pelo contratante, estão incluídas todas as despesas necessárias à execução dos serviços, inclusive as relacionadas com materiais, equipamentos e mão-de-obra.

12 - DOS RECURSOS ORÇAMENTÁRIOS

12.1 - A despesa decorrente da contratação correrá à conta de recursos específicos consignados no Orçamento da **PREFEITURA MUNICIPAL DE TEJUÇUOCA – CONSTRUÇÃO E RECUPERAÇÃO DE OBRAS DARTE**, através da **Secretaria de INFRAESTRUTURA**, nas seguintes Dotações Orçamentárias respectivamente:

ÓRGÃO	UNIDADE ORÇ.	FUNÇÃO/SUBFUNÇÃO /PROGRAMA/P-A/Nº DO PROJETO- ATIVIDADE	FONTE	ELEMENTO DE DESPESAS	SUBELEMENTO	NOMENCLATURA
04	01	04.01.15.451.0285.1.004 – PAVIMENTAÇÃO DE VIAS E LOGRADOUROS	1520000000	4.4.90.51.00	4.4.90.51.99	PAVIMENTAÇÃO DE VIAS E LOGRADOUROS

13 - DOS RECURSOS

13.1 - Das decisões proferidas pela Comissão Permanente de Licitação caberão recursos no prazo de 05 (cinco) dias úteis contados da intimação do ato.

13.2 - Os recursos deverão ser dirigidos ao Secretário(a) Municipal de INFRAESTRUTURA, interpostos mediante petição datilografada, devidamente arzoada subscrita pelo representante legal da recorrente, que comprovará sua condição como tal.

13.3 - Os recursos relacionados com a habilitação e inabilitação da licitante e do julgamento das propostas deverão ser entregues o(a) Presidente(a) ou a um dos Membros da Comissão Permanente de Licitação da Prefeitura Municipal de Tejuçuoca, no devido prazo, não sendo conhecidos os interpostos fora dele.

13.4 - Interposto, o recurso será comunicado aos demais licitantes, que poderão impugná-los no prazo de 05 (cinco) dias úteis.

13.5 - Decidido o recurso pela Comissão, deverá ser enviado, devidamente informado, a Secretário(a) Municipal de INFRAESTRUTURA, que proferirá sua decisão.

13.6 - Nenhum prazo de recurso se inicia ou corre sem que os autos do processo estejam com vista franqueada ao interessado.



13.7 - Na contagem dos prazos excluir-se-á o dia do início e incluir-se-á o do vencimento, e considerar-se-ão os dias consecutivos, exceto quando for explicitamente disposto em contrário.

14 - DAS PENALIDADES E DAS SANÇÕES

14.1 - A licitante que, convocada pela PMT para assinar o instrumento de contrato, se recusar a fazê-lo dentro do prazo previsto nesta TOMADA DE PREÇOS, sem motivo justificado aceito pela PMT, estará sujeita à suspensão temporária de participação em licitação promovida pelos órgãos do Município de Tejuçuoca, pelo prazo de 02 (dois) anos.

14.2 - O atraso injustificado na execução do contrato sujeitara a Contratada à multa de mora prevista no presente Edital, podendo a PMT rescindir unilateralmente o contrato. À Contratada será aplicada, ainda, a pena de SUSPENSÃO de participação em licitação promovida pelos órgãos do Município de Tejuçuoca, pelo prazo de 02 (dois) anos, período durante o qual estará impedida de contratar com o Município de Tejuçuoca.

14.3 - Em caso de a Licitante ou Contratada ser reincidente, será declarada como inidônea para licitar e contratar com o Município de Tejuçuoca.

14.4 - As sanções previstas neste Edital serão aplicadas pela PMT, à licitante vencedora desta licitação ou à Contratada, facultada a defesa prévia da interessada nos seguintes casos:

14.4.1 - de 5 (cinco) dias úteis, nos casos de ADVERTÊNCIA e de SUSPENSÃO;

14.4.2 - de 10 (dez) dias da abertura de vista do processo, no caso de DECLARAÇÃO DE IDONEIDADE PARA LICITAR OU CONTRATAR COM O MUNICÍPIO DE Tejuçuoca.

14.5 - As sanções de ADVERTÊNCIA, SUSPENSÃO e DECLARAÇÃO DE INDONEIDADE PARA LICITAR OU CONTRATAR COM O MUNICÍPIO DE Tejuçuoca poderão ser aplicadas juntamente com as de MULTA prevista neste Edital;

14.6 - As sanções de SUSPENSÃO e de DECLARAÇÃO DE INDONEIDADE PARA LICITAR E CONTRATAR COM O MUNICÍPIO DE TEJUÇUOCA, poderão também ser aplicadas às licitantes ou aos profissionais que, em razão dos contratos firmados com qualquer órgão da Administração Pública Federal, Estadual e Municipal:

I - Tenha sofrido condenação definitiva por praticarem, por meios dolosos, fraude fiscal no recolhimento de quaisquer tributos;

II - Tenham praticados atos ilícitos visando a frustrar os objetivos da licitação;

III - Demonstrem possuir idoneidade para contratar com a Administração Pública em virtude de atos ilícitos praticados.

14.7 - Somente após a Contratada ressarcir o Município de Tejuçuoca pelos prejuízos causados e após decorrido o prazo de SUSPENSÃO aplicada é que poderá ser promovida a reabilitação perante a própria autoridade que aplicou a sanção.

14.8 - A declaração de idoneidade, é da competência exclusiva do Secretário(a) Municipal de INFRAESTRUTURA do Município de Tejuçuoca.

15. CONSULTAS, RESPOSTAS, ADITAMENTO, DILIGÊNCIAS, REVOGAÇÃO E ANULAÇÃO

15.1. Qualquer pessoa poderá solicitar esclarecimentos, providências ou impugnar este edital. No caso de impugnação, **qualquer cidadão** é parte legítima para impugnar um edital de licitação por irregularidade na aplicação da Lei nº 8.666/93 no prazo de **até 05 (cinco) dias** antes da data fixada



PREFEITURA DE
TEJUÇUOCA
Um novo tempo pra todos



recebimento das propostas. Quando for **licitante**, a impugnação deverá ser realizada **até o segundo dia útil** que anteceder a abertura dos envelopes de habilitação.

15.1.1. Decairá do direito de impugnar os termos do edital de licitação perante a Administração a pessoa que não o fizer dentro do prazo fixado neste subitem, hipótese em que tal comunicação não terá efeito de recurso.

15.1.2. A impugnação feita tempestivamente pelo licitante não o impedirá de participar do processo licitatório até o trânsito em julgado da decisão a ela pertinente.

15.1.3. Somente serão aceitos esclarecimentos, providências ou impugnação do ato convocatório quando protocolizados perante a Comissão Permanente de Licitação da Prefeitura de Tejuçuoca, situada na Rua Alfredo Pinto de Mesquita, 635, Centro, CEP 62.610-000, Tejuçuoca, Ceará ou através do telefone (85) 9.9299-2315, de segunda a sexta-feira, no horário de 08:00 às 12:00 horas, e através do email: licitacaotejuçuoca@gmail.com, onde deverá também ser observado o horário de expediente.

15.2. Somente serão aceitas solicitações de esclarecimentos, providências ou impugnações mediante petição confeccionada em máquina datilográfica ou impressora eletrônica, em tinta não lavável, que preencham os seguintes requisitos:

15.2.1. O endereçamento o (a) Presidente da Comissão Permanente de Licitação da Prefeitura de Tejuçuoca;

15.2.2. A identificação precisa e completa do autor e seu representante legal (acompanhado dos documentos comprobatórios) se for o caso, contendo o nome, prenome, estado civil, profissão, domicílio, número do documento de identificação, devidamente datada, assinada e protocolada na sede da Comissão Permanente de Licitação da Prefeitura de Tejuçuoca, dentro do prazo editalício;

15.2.3. O fato e o fundamento jurídico de seu pedido, indicando quais os itens ou subitens discutidos;

15.2.4. O pedido, com suas especificações;

15.3. Caberá a (o) Presidente decidir sobre a petição no prazo de 24 (vinte e quatro) horas.

15.4. A resposta do Município de Tejuçuoca, Ceará será disponibilizada a todos os interessados mediante afixação de cópia da íntegra do ato proferido pela administração no flanelógrafo da Comissão Permanente de Licitação da Prefeitura de Tejuçuoca, conforme disposto na Lei Orgânica do Município e constituirá aditamento a estas Instruções.

15.5. O aditamento prevalecerá sempre em relação ao que for aditado.

15.6. Acolhida a petição de impugnação contra o ato convocatório que importe em modificação dos termos do edital será designada nova data para a realização do certame, exceto quando, inquestionavelmente, a alteração não afetar a formulação das propostas.

15.6.1. Qualquer modificação neste edital será divulgada pela mesma forma que se deu ao texto original, exceto quando, inquestionavelmente, a alteração não afetar a formulação das propostas.

15.7. **DILIGÊNCIA:** Em qualquer fase do procedimento licitatório, o (a) Presidente ou a autoridade superior, poderá promover diligências no sentido de obter esclarecimentos, confirmar informações ou permitir que sejam sanadas falhas formais de documentação que complementem a instrução do processo, vedada a inclusão posterior de documento ou informação que deveria constar originariamente da proposta, fixando o prazo para a resposta.

15.7.1. Os licitantes notificados para prestar quaisquer esclarecimentos adicionais deverão fazê-lo no prazo determinado pelo (a) Presidente, sob pena de desclassificação/inabilitação.



PREFEITURA DE
TEJUÇUOCA
Um novo tempo pra todos



15.8. A presente licitação poderá ser anulada em qualquer tempo, desde que seja constatada irregularidade no processo e/ou em seu julgamento, ou revogada por conveniência da Administração sem que tal ato gere qualquer indenização ao participante.

16- DA TENTATIVA DE FRAUDE E FRUSTAÇÃO DOS ATOS DO PROCESSO E DEMAIS DITAMES LEGAIS

16.1- A tentativa de fraude ou frustração dos atos e ações a serem realizados por parte dos proponentes, há qualquer momento do presente processo, poderá caracterizar o enquadramento dos mesmos nas sanções dos crimes e penas previstas do Art. 90º, Art. 93º e Art. 96º da Lei Federal 8.666/93, e sendo necessário, ainda, abertura e instauração do devido processo administrativo para a averiguação e apuração dos fatos ocorridos, de forma a aplicação das devidas penalidades e punições cabíveis.

16.2 - É facultado a Comissão Permanente de Licitação, em qualquer ausência ou omissão quanto a instruções e ditames deste edital, a aplicação das normas, instrumentos e demais fontes legais do instrumento jurídico brasileiro, de forma a manter ideal e legal transcorrer dos atos e ações dos procedimentos do certame.

17 - DAS DISPOSIÇÕES FINAIS

17.1 - As informações sobre esta licitação podem ser obtidas junto à Comissão Permanente de Licitação da PMT, Rua Alfredo Pinto de Mesquita, 635, Centro, CEP 62.610-000, Tejuçuoca, Ceará ou através do telefone (85) 9.9299-2315, de segunda a sexta-feira, no horário de 08:00 às 12:00 horas.

17.2 - Cópias do edital e anexos serão fornecidas mediante Protocolo de Retirada de Edital, na Sede da Comissão Permanente de Licitação da Prefeitura Municipal de Tejuçuoca, situada Rua Alfredo Pinto de Mesquita, 635, Centro, CEP 62.610-000, Tejuçuoca, Ceará ou através do telefone (85) 9.9299-2315, de segunda a sexta-feira, no horário de 08:00 às 12:00 horas, ficando os autos do presente processo administrativo à disposição para vistas e conferência dos interessados.

17.3 - Sem que caiba aos licitantes qualquer tipo de reclamação ou indenização, fica assegurado à autoridade competente:

17.3.1 - Alterar as condições do presente edital, fazendo a reposição do prazo na forma da Lei;

17.3.2 - Revogar a presente licitação por razões de interesse público decorrente de fato superveniente devidamente comprovado.

17.3.2.1 - A autoridade competente deve anular esta licitação, por ilegalidade, mediante parecer escrito e devidamente fundamentado.

17.4 - Quaisquer esclarecimentos serão prestados pela Comissão ou pela PMT, durante o expediente normal.

17.5 - Fica eleito o foro de Tejuçuoca (CE) para dirimir qualquer dúvida na execução deste Edital.

Tejuçuoca (CE), 27 DE AGOSTO DE 2021.

Marcos Brito

JOSÉ MARCOS DE PINHO BRITO
PRESIDENTE DA CPL

R. Mamede Rodrigues Teixeira, 489 – Centro, Tejuçuoca/CE
CNPJ nº 23.489.834/0001-08 CGF nº 06.920.921-5

www.tejuçuoca.ce.gov



PREFEITURA DE
TEJUÇUOCA
Um novo tempo pra todos



ANEXO I
PROJETO BÁSICO/TERMO DE REFERÊNCIA E PROJETO BÁSICO DE ENGENHARIA

(EM ANEXO)

R. Mamede Rodrigues Teixeira, 489 – Centro, Tejuçuoca/CE
CNPJ nº 23.489.834/0001-08 CGF nº 06.920.921-5
www.tejuçuoca.ce.gov



PREFEITURA DE
TEJUÇUOCA



ESTADO DO CEARÁ
PREFEITURA MUNICIPAL DE TEJUÇUOCA

OBRA: CONTINUAÇÃO DA OBRA DE PAVIMENTAÇÃO EM PEDRA TOSCA DE RUAS DIVERSAS

LOCAL: LOCALIDADE DE BOA AÇÃO E BOQUEIRÃO

ENGENHEIRO RESPONSÁVEL: IGNÁCIO COSTA FILHO

Nº ART DE ORÇAMENTO: CE20170176110

RNP: 060415087-3

DATA: 03/08/2021

TABELA: SEINFRA 27.1

BDI: 26,85%

ORÇAMENTO

ITEM	FONTE	CÓDIGO	DESCRIÇÃO DO SERVIÇO	UN.	QUANT.	Valor Unitário	Valor Unit c/bdi	Valor TOTAL
1			ADMINISTRAÇÃO DA OBRA					27.444,76
1.1	SEINFRA		ADMINISTRAÇÃO DA OBRA	MÊS	4,00	5.408,90	6.861,19	27.444,76
2			SERVIÇOS PRELIMINARES					10.042,28
2.1	SEINFRA	C1937	PLACAS PADRÃO DE OBRA	M2	-	151,47	192,14	-
2.2	SEINFRA	C2872	LOCAÇÃO DA OBRA COM AUXÍLIO TOPOGRÁFICO (ÁREA >5000 M2)	HA	0,43	476,51	604,45	259,91
2.3	SEINFRA	C3233	REGULARIZAÇÃO DO SUB-LEITO	M2	3.623,10	2,13	2,70	9.782,37
3			PAVIMENTAÇÃO DO SISTEMA VIÁRIO					612.895,44
3.1	SEINFRA	C2896	PAVIMENTAÇÃO EM PEDRA TOSCA S/ REJUNTAMENTO (AGREGADO ADQUIRIDO)	IM2	7.608,88	36,65	46,49	353.736,83
3.2	SEINFRA	C0366	BANQUETA/ MEIO FIO DE CONCRETO P/ VIAS URBANAS (1,00x0,35x0,15m)	M	3.057,43	51,20	64,95	198.580,08
3.3	SEINFRA	C1256	ESCAVAÇÃO MANUAL CAMPO ABERTO EM TERRA ATÉ 2M	M3	106,04	45,56	57,79	6.128,05
3.4	SEINFRA	C0836	CONCRETO NÃO ESTRUTURAL PREPARO MANUAL	M3	106,04	404,80	513,49	54.450,48
4			SERVIÇOS DIVERSOS					17.441,95
4.1	SEINFRA	C3447	LIMPEZA DE PISO EM ÁREA URBANIZADA	M2	11.785,10	1,17	1,48	17.441,95
VALOR GLOBAL								667.824,43

Importa o Presente orçamento a quantia supra de R\$ 667.824,43 (Seiscentos e Sessenta e Sete Mil Oitocentos e Vinte e Quatro Reais e Quarenta e Três Centavos)

Ignácio Costa Filho

Eng. Civil

Rnp: 0604150873



PREFEITURA DE
TEJUÇUOCA



ESTADO DO CEARÁ
PREFEITURA MUNICIPAL DE TEJUÇUOCA

OBRA: CONTINUAÇÃO DA OBRA DE PAVIMENTAÇÃO EM PEDRA TOSCA DE RUAS DIVERSAS

LOCAL: LOCALIDADE DE BOA AÇÃO E BOQUEIRÃO

ENGENHEIRO RESPONSÁVEL: IGNÁCIO COSTA FILHO

Nº ART DE ORÇAMENTO: CE20170176110

RNP: 060415087-3

DATA: 03/08/2021

TABELA: SEINFRA 27.1

BDI: 28,85%

ORÇAMENTO
ADMINISTRAÇÃO DA OBRA

ITEM	FORTE	CÓDIGO	DESCRIÇÃO DO SERVIÇO	UN.	QUANT.	Valor Unitário	Valor Unit c/bdi	Valor TOTAL
1			ADMINISTRAÇÃO DA OBRA					5.408,90
1.1	SEINFRA	12322	ENGENHEIRO	H	26,00	81,85		2.128,10
1.1	SEINFRA	16815	ENCARREGADO DE TURMA / FEITOR	H	120,00	27,34		3.280,80

VALOR GLOBAL

5.408,90



Ignácio Costa Filho
Eng. Civil
Rnp: 0604150873



ESTADO DO CEARÁ
PREFEITURA MUNICIPAL DE TEJUÇUOCA

OBRA: CONTINUAÇÃO DA OBRA DE PAVIMENTAÇÃO EM PEDRA TOSCA DE RUAS DIVERSAS
LOCAL: LOCALIDADE DE BOA AÇÃO E BOQUEIRÃO

MEMÓRIA DE CÁLCULO
RUA 01 - BOA AÇÃO

SERVIÇOS PRELIMINARES
PLACAS PADRÃO DE OBRA

▶ Compr.	x	Largura	x	Qjant	=	Área			
4,00	x	3,00	x	1,00	=	12,00	m ²		
						Total	=	12,00	m ²

OBS

LOCAÇÃO DA OBRA COM AUXÍLIO TOPOGRÁFICO (ÁREA >5000 M2)

▶ Estaca	+	n	a	Estaca	+	n	=	Extensão	x	Largura	=	Área	
0,00	+	0,00	a	3,00	+	10,00	=	70,00	x	5,00	=	350,00 m ²	
											Total	=	0,04 m ²

REGULARIZAÇÃO DO SUB-LEITO

▶ Estaca	+	n	a	Estaca	+	n	=	Extensão	x	Largura	=	Área	
0,00	+	0,00	a	3,00	+	10,00	=	70,00	x	5,00	=	350,00 m ²	
											Total	=	350,00 m ²

PAVIMENTAÇÃO DO SISTEMA VIÁRIO

PAVIMENTAÇÃO EM PEDRA TOSCA S/ REJUNTAMENTO (AGREGADO ADQUIRIDO)

▶ Estaca	+	n	a	Estaca	+	n	=	Extensão	x	Largura	=	Área	
0,00	+	0,00	a	3,00	+	10,00	=	70,00	x	4,30	=	301,00 m ²	
											Total	=	301,00 m ²

BANQUETA/ MEIO FIO DE CONCRETO P/ VIAS URBANAS (1,00x0,35x0,15m)

▶ Estaca	+	n	a	Estaca	+	n	=	Extensão	x	Lados	=	Comprimento	
0,00	+	0,00	a	3,00	+	10,00	=	70,00	x	2,00	=	140,00 m	
											Total	=	140,00 m

ESCAVAÇÃO MANUAL CAMPO ABERTO EM TERRA ATÉ 2M

▶ Extensão	x	Altura	x	largura	x	Quant	=	Volume				OBS
140,00	x	0,10	x	0,35	x	1,00	=	4,90	m ³			
								Total	=	4,90	m ³	

CONCRETO NÃO ESTRUTURAL PREPARO MANUAL

▶ Extensão	x	Altura	x	largura	x	Quant	=	Volume				OBS
140,00	x	0,10	x	0,35	x	1,00	=	4,90	m ³			
								Total	=	4,90	m ³	

SERVIÇOS DIVERSOS

LIMPEZA DE PISO EM ÁREA URBANIZADA

▶ Estaca	+	n	a	Estaca	+	n	=	Extensão	x	Largura	=	Área	
0,00	+	0,00	a	3,00	+	10,00	=	70,00	x	5,00	=	350,00 m ²	
											Total	=	350,00 m ²

[Handwritten signature]

[Handwritten signature]



ESTADO DO CEARÁ
PREFEITURA MUNICIPAL DE TEJUÇUOCA

OBRA: CONTINUAÇÃO DA OBRA DE PAVIMENTAÇÃO EM PEDRA TOSCA DE RUAS DIVERSAS
LOCAL: LOCALIDADE DE BOA AÇÃO E BOQUEIRÃO

MEMÓRIA DE CÁLCULO
RUA 02 - BOA AÇÃO

SERVIÇOS PRELIMINARES
PLACAS PADRÃO DE OBRA

▶ Compr.	x	Largura	x	Qjant	=	Área		OBS
0,00	x	0,00	x	0,00	=	0,00	m ²	
						Total	=	0,00 m ²

LOCAÇÃO DA OBRA COM AUXÍLIO TOPOGRÁFICO (ÁREA >5000 M2)

▶ Estaca	+	n	a	Estaca	+	n	=	Extensão x	Largura	=	Área	
0,00	+	0,00	a	3,00	+	10,00	=	70,00 x	5,00	=	350,00 m ²	
										Total	=	0,04 m ²

REGULARIZAÇÃO DO SUB-LEITO

▶ Estaca	+	n	a	Estaca	+	n	=	Extensão x	Largura	=	Área	
0,00	+	0,00	a	3,00	+	10,00	=	70,00 x	5,00	=	350,00 m ²	
										Total	=	350,00 m ²

PAVIMENTAÇÃO DO SISTEMA VIÁRIO

PAVIMENTAÇÃO EM PEDRA TOSCA S/ REJUNTAMENTO (AGREGADO ADQUIRIDO)

▶ Estaca	+	n	a	Estaca	+	n	=	Extensão x	Largura	=	Área	
0,00	+	0,00	a	3,00	+	10,00	=	70,00 x	4,30	=	301,00 m ²	
										Total	=	301,00 m ²

BANQUETA/ MEIO FIO DE CONCRETO P/ VIAS URBANAS (1,00x0,35x0,15m)

▶ Estaca	+	n	a	Estaca	+	n	=	Extensão x	Lados	=	Comprimento	
0,00	+	0,00	a	3,00	+	10,00	=	70,00 x	2,00	=	140,00 m	
										Total	=	140,00 m

ESCAVAÇÃO MANUAL CAMPO ABERTO EM TERRA ATÉ 2M

▶ Extensão	x	Altura	x	largura	x	Quant	=	Volume		OBS
140,00	x	0,10	x	0,35	x	1,00	=	4,90 m ³		
							Total	=	4,90 m ³	

CONCRETO NÃO ESTRUTURAL PREPARO MANUAL

▶ Extensão	x	Altura	x	largura	x	Quant	=	Volume		OBS
140,00	x	0,10	x	0,35	x	1,00	=	4,90 m ³		
							Total	=	4,90 m ³	

SERVIÇOS DIVERSOS

LIMPEZA DE PISO EM ÁREA URBANIZADA

▶ Estaca	+	n	a	Estaca	+	n	=	Extensão x	Largura	=	Área	
0,00	+	0,00	a	3,00	+	10,00	=	70,00 x	5,00	=	350,00 m ²	
										Total	=	350,00 m ²



ESTADO DO CEARÁ
PREFEITURA MUNICIPAL DE TEJUÇUOCA

OBRA: CONTINUAÇÃO DA OBRA DE PAVIMENTAÇÃO EM PEDRA TOSCA DE RUAS DIVERSAS
LOCAL: LOCALIDADE DE BOA AÇÃO E BOQUEIRÃO

MEMÓRIA DE CÁLCULO
RUA DE ACESSO AO CONJUNTO - BOA AÇÃO

SERVIÇOS PRELIMINARES
PLACAS PADRÃO DE OBRA

▶ Compr.	x	Largura	x	Qiant	=	Área		OBS
0,00	x	0,00	x	0,00	=	0,00	m ²	
				Total	=	0,00	m ²	

LOCAÇÃO DA OBRA COM AUXÍLIO TOPOGRÁFICO (ÁREA >5000 M2)

▶ Estaca	+	n	a	Estaca	+	n	=	Extensão	x	Largura	=	Área
0,00	+	0,00	a	12,00	+	1,60	=	241,60	x	5,00	=	1.208,00 m ²
								Total			=	0,12 m ²

REGULARIZAÇÃO DO SUB-LEITO

▶ Estaca	+	n	a	Estaca	+	n	=	Extensão	x	Largura	=	Área
0,00	+	0,00	a	12,00	+	1,60	=	241,60	x	5,00	=	1.208,00 m ²
								Total			=	1.208,00 m ²

PAVIMENTAÇÃO DO SISTEMA VIÁRIO

PAVIMENTAÇÃO EM PEDRA TOSCA S/ REJUNTAMENTO (AGREGADO ADQUIRIDO)

▶ Estaca	+	n	a	Estaca	+	n	=	Extensão	x	Largura	=	Área
0,00	+	0,00	a	12,00	+	1,60	=	241,60	x	4,30	=	1.038,88 m ²
								Total			=	1.038,88 m ²

BANQUETA/ MEIO FIO DE CONCRETO P/ VIAS URBANAS (1,00x0,35x0,15m)

▶ Estaca	+	n	a	Estaca	+	n	=	Extensão	x	Lados	=	Comprimento
0,00	+	0,00	a	12,00	+	1,60	=	241,60	x	2,00	=	483,20 m
								Cruzamento com Rua 01 e Rua 02			=	-10,00
								Total			=	473,20 m

ESCAVAÇÃO MANUAL CAMPO ABERTO EM TERRA ATÉ 2M

▶ Extensão	x	Altura	x	largura	x	Quant	=	Volume		OBS
473,20	x	0,10	x	0,35	x	1,00	=	16,56 m ³		
						Total	=	16,56 m ³		

CONCRETO NÃO ESTRUTURAL PREPARO MANUAL

▶ Extensão	x	Altura	x	largura	x	Quant	=	Volume		OBS
473,20	x	0,10	x	0,35	x	1,00	=	16,56 m ³		
						Total	=	16,56 m ³		

SERVIÇOS DIVERSOS

LIMPEZA DE PISO EM ÁREA URBANIZADA

▶ Estaca	+	n	a	Estaca	+	n	=	Extensão	x	Largura	=	Área
0,00	+	0,00	a	12,00	+	1,60	=	241,60	x	5,00	=	1.208,00 m ²
								Total			=	1.208,00 m ²



ESTADO DO CEARÁ
PREFEITURA MUNICIPAL DE TEJUÇUOCA

OBRA: CONTINUAÇÃO DA OBRA DE PAVIMENTAÇÃO EM PEDRA TOSCA DE RUAS DIVERSAS
LOCAL: LOCALIDADE DE BOA AÇÃO E BOQUEIRÃO

MEMÓRIA DE CÁLCULO
RUA A - BOA AÇÃO

SERVIÇOS PRELIMINARES
PLACAS PADRÃO DE OBRA

▶ Compr.	x	Largura	x	Qiant	=	Área		OBS
0,00	x	0,00	x	0,00	=	0,00	m ²	
				Total	=	0,00	m ²	

LOCAÇÃO DA OBRA COM AUXÍLIO TOPOGRÁFICO (ÁREA >5000 M2)

▶ Estaca	+	n	a	Estaca	+	n	=	Extensão x Largura	=	Área
0,00	+	0,00	a	4,00	+	5,00	=	85,00 x 5,00	=	425,00 m ²
								Total	=	0,04 m ²

REGULARIZAÇÃO DO SUB-LEITO

▶ Estaca	+	n	a	Estaca	+	n	=	Extensão x Largura	=	Área
0,00	+	0,00	a	4,00	+	5,00	=	85,00 x 5,00	=	425,00 m ²
								Total	=	425,00 m ²

PAVIMENTAÇÃO DO SISTEMA VIÁRIO

PAVIMENTAÇÃO EM PEDRA TOSCA S/ REJUNTAMENTO (AGREGADO ADQUIRIDO)

▶ Estaca	+	n	a	Estaca	+	n	=	Extensão x Largura	=	Área
0,00	+	0,00	a	4,00	+	5,00	=	85,00 x 4,30	=	365,50 m ²
								Total	=	365,50 m ²

BANQUETA/ MEIO FIO DE CONCRETO P/ VIAS URBANAS (1,00x0,35x0,15m)

▶ Estaca	+	n	a	Estaca	+	n	=	Extensão x Lados	=	Comprimento
0,00	+	0,00	a	4,00	+	5,00	=	85,00 x 2,00	=	170,00 m
									=	-5,00
								Total	=	165,00 m

ESCAVAÇÃO MANUAL CAMPO ABERTO EM TERRA ATÉ 2M

▶ Extensão	x	Altura	x	largura	x	Quant	=	Volume		OBS
165,00	x	0,10	x	0,35	x	1,00	=	5,78 m ³		
						Total	=	5,78 m ³		

CONCRETO NÃO ESTRUTURAL PREPARO MANUAL

▶ Extensão	x	Altura	x	largura	x	Quant	=	Volume		OBS
165,00	x	0,10	x	0,35	x	1,00	=	5,78 m ³		
						Total	=	5,78 m ³		

SERVIÇOS DIVERSOS

LIMPEZA DE PISO EM ÁREA URBANIZADA

▶ Estaca	+	n	a	Estaca	+	n	=	Extensão x Largura	=	Área
0,00	+	0,00	a	4,00	+	5,00	=	85,00 x 5,00	=	425,00 m ²
								Total	=	425,00 m ²



ESTADO DO CEARÁ
PREFEITURA MUNICIPAL DE TEJUÇUOCA

OBRA: CONTINUAÇÃO DA OBRA DE PAVIMENTAÇÃO EM PEDRA TOSCA DE RUAS DIVERSAS
LOCAL: LOCALIDADE DE BOA AÇÃO E BOQUEIRÃO

MEMÓRIA DE CÁLCULO
RUA PRINCIPAL - BOA AÇÃO

SERVIÇOS PRELIMINARES
PLACAS PADRÃO DE OBRA

▶ Compr.	x	Largura	x	Qjant	=	Área		OBS
0,00	x	0,00	x	0,00	=	0,00	m ²	
				Total	=	0,00	m ²	

LOCAÇÃO DA OBRA COM AUXÍLIO TOPOGRÁFICO (ÁREA >5000 M2)

▶ Estaca	+	n	a	Estaca	+	n	=	Extensão	x	Largura	=	Área
0,00	+	0,00	a	70,00	+	5,00	=	1.405,00	x	8,00	=	11.240,00 m ²
								Total			=	1,12 m ²

REGULARIZAÇÃO DO SUB-LEITO

▶ Estaca	+	n	a	Estaca	+	n	=	Extensão	x	Largura	=	Área
0,00	+	0,00	a	70,00	+	5,00	=	1.405,00	x	8,00	=	11.240,00 m ²
								Total			=	11.240,00 m ²

PAVIMENTAÇÃO DO SISTEMA VIÁRIO

PAVIMENTAÇÃO EM PEDRA TOSCA S/ REJUNTAMENTO (AGREGADO ADQUIRIDO)

▶ Estaca	+	n	a	Estaca	+	n	=	Extensão	x	Largura	=	Área
0,00	+	0,00	a	70,00	+	5,00	=	1.405,00	x	7,30	=	10.256,50 m ²
								Total			=	10.256,50 m ²

BANQUETA/ MEIO FIO DE CONCRETO P/ VIAS URBANAS (1,00x0,35x0,15m)

▶ Estaca	+	n	a	Estaca	+	n	=	Extensão	x	Lados	=	Comprimento
0,00	+	0,00	a	70,00	+	5,00	=	1.405,00	x	2,00	=	2.810,00 m
											=	-32,07
								Total			=	2.777,93 m

ESCAVAÇÃO MANUAL CAMPO ABERTO EM TERRA ATÉ 2M

▶ Extensão	x	Altura	x	largura	x	Quant	=	Volume		OBS
2.777,93	x	0,10	x	0,35	x	1,00	=	97,23 m ³		
						Total	=	97,23 m ³		

CONCRETO NÃO ESTRUTURAL PREPARO MANUAL

▶ Extensão	x	Altura	x	largura	x	Quant	=	Volume		OBS
2.777,93	x	0,10	x	0,35	x	1,00	=	97,23 m ³		
						Total	=	97,23 m ³		

SERVIÇOS DIVERSOS

LIMPEZA DE PISO EM ÁREA URBANIZADA

▶ Estaca	+	n	a	Estaca	+	n	=	Extensão	x	Largura	=	Área
0,00	+	0,00	a	70,00	+	5,00	=	1.405,00	x	8,00	=	11.240,00 m ²
								Total			=	11.240,00 m ²



ESTADO DO CEARÁ

PREFEITURA MUNICIPAL DE TEJUÇUOCA

OBRA: CONTINUAÇÃO DA OBRA DE PAVIMENTAÇÃO EM PEDRA TOSCA DE RUAS DIVERSAS
LOCAL: LOCALIDADE DE BOA AÇÃO E BOQUEIRÃO

MEMÓRIA DE CÁLCULO
RUA A - BOQUEIRÃO

SERVIÇOS PRELIMINARES
PLACAS PADRÃO DE OBRA

▶ Compr.	x	Largura	x	Qjant	=	Área		OBS
0,00	x	0,00	x	0,00	=	0,00	m ²	
				Total	=	0,00	m ²	

LOCAÇÃO DA OBRA COM AUXÍLIO TOPOGRÁFICO (ÁREA >5000 M2)

▶ Estaca	+	n	a	Estaca	+	n	=	Extensão x Largura	=	Área	
0,00	+	0,00	a	7,00	+	0,00	=	140,00 x 5,00	=	700,00 m ²	
									Total	=	0,07 Hac

REGULARIZAÇÃO DO SUB-LEITO

▶ Estaca	+	n	a	Estaca	+	n	=	Extensão x Largura	=	Área	
0,00	+	0,00	a	7,00	+	0,00	=	140,00 x 5,00	=	700,00 m ²	
									Total	=	700,00 m ²

PAVIMENTAÇÃO DO SISTEMA VIÁRIO

PAVIMENTAÇÃO EM PEDRA TOSCA S/ REJUNTAMENTO (AGREGADO ADQUIRIDO)

▶ Estaca	+	n	a	Estaca	+	n	=	Extensão x Largura	=	Área	
0,00	+	0,00	a	7,00	+	0,00	=	140,00 x 4,30	=	602,00 m ²	
									Total	=	602,00 m ²

BANQUETA/ MEIO FIO DE CONCRETO P/ VIAS URBANAS (1,00x0,35x0,15m)

▶ Estaca	+	n	a	Estaca	+	n	=	Extensão x Lados	=	Comprimento	
0,00	+	0,00	a	7,00	+	0,00	=	140,00 x 2,00	=	280,00 m	
									Total	=	280,00 m

ESCAVAÇÃO MANUAL CAMPO ABERTO EM TERRA ATÉ 2M

▶ Extensão	x	Altura	x	largura	x	Quant	=	Volume		OBS
280,00	x	0,10	x	0,35	x	1,00	=	9,80 m ³		
								Total	=	9,80 m ³

CONCRETO NÃO ESTRUTURAL PREPARO MANUAL

▶ Extensão	x	Altura	x	largura	x	Quant	=	Volume		OBS
280,00	x	0,10	x	0,35	x	1,00	=	9,80 m ³		
								Total	=	9,80 m ³

SERVIÇOS DIVERSOS

LIMPEZA DE PISO EM ÁREA URBANIZADA

▶ Estaca	+	n	a	Estaca	+	n	=	Extensão x Largura	=	Área	
0,00	+	0,00	a	7,00	+	0,00	=	140,00 x 5,00	=	700,00 m ²	
									Total	=	700,00 m ²



ESTADO DO CEARÁ

PREFEITURA MUNICIPAL DE TEJUÇUOCA

OBRA: CONTINUAÇÃO DA OBRA DE PAVIMENTAÇÃO EM PEDRA TOSCA DE RUAS DIVERSAS

LOCAL: LOCALIDADE DE BOA AÇÃO E BOQUEIRÃO

MEMÓRIA DE CÁLCULO
RUA 01 - BOQUEIRÃO

SERVIÇOS PRELIMINARES

PLACAS PADRÃO DE OBRA

▶ Compr.	x	Largura	x	Qiant	=	Área		OBS
0,00	x	0,00	x	0,00	=	0,00	m ²	
				Total	=	0,00	m²	

LOCAÇÃO DA OBRA COM AUXÍLIO TOPOGRÁFICO (ÁREA >5000 M2)

▶ Estaca	+	n	a	Estaca	+	n	=	Extensão x	Largura	=	Área
0,00	+	0,00	a	6,00	+	0,00	=	120,00 x	5,00	=	600,00 m ²
									Total	=	0,06 m²

REGULARIZAÇÃO DO SUB-LEITO

▶ Estaca	+	n	a	Estaca	+	n	=	Extensão x	Largura	=	Área
0,00	+	0,00	a	6,00	+	0,00	=	120,00 x	5,00	=	600,00 m ²
									Total	=	600,00 m²

PAVIMENTAÇÃO DO SISTEMA VIÁRIO

PAVIMENTAÇÃO EM PEDRA TOSCA S/ REJUNTAMENTO (AGREGADO ADQUIRIDO)

▶ Estaca	+	n	a	Estaca	+	n	=	Extensão x	Largura	=	Área
0,00	+	0,00	a	6,00	+	0,00	=	120,00 x	4,30	=	516,00 m ²
									Total	=	516,00 m²

BANQUETA/ MEIO FIO DE CONCRETO P/ VIAS URBANAS (1,00x0,35x0,15m)

▶ Estaca	+	n	a	Estaca	+	n	=	Extensão x	Lados	=	Comprimento
0,00	+	0,00	a	6,00	+	0,00	=	120,00 x	2,00	=	240,00 m
								Cruzamento com Rua A		=	-5,00
									Total	=	235,00 m

ESCAVAÇÃO MANUAL CAMPO ABERTO EM TERRA ATÉ 2M

▶ Extensão	x	Altura	x	largura	x	Quant	=	Volume		OBS
235,00	x	0,10	x	0,35	x	1,00	=	8,23 m ³		
						Total	=	8,23 m³		

CONCRETO NÃO ESTRUTURAL PREPARO MANUAL

▶ Extensão	x	Altura	x	largura	x	Quant	=	Volume		OBS
235,00	x	0,10	x	0,35	x	1,00	=	8,23 m ³		
						Total	=	8,23 m³		

SERVIÇOS DIVERSOS

LIMPEZA DE PISO EM ÁREA URBANIZADA

▶ Estaca	+	n	a	Estaca	+	n	=	Extensão x	Largura	=	Área
0,00	+	0,00	a	6,00	+	0,00	=	120,00 x	5,00	=	600,00 m ²
									Total	=	600,00 m²

[Handwritten signature]

[Handwritten signature]

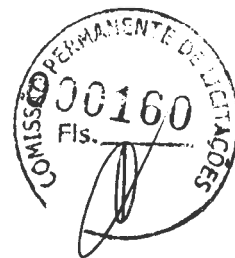

ESTADO DO CEARÁ

PREFEITURA MUNICIPAL DE TEJUÇUOCA

OBRA: CONTINUAÇÃO DA OBRA DE PAVIMENTAÇÃO EM PEDRA TOSCA DE RUAS DIVERSAS

LOCAL: LOCALIDADE DE BOA AÇÃO E BOQUEIRÃO

MEMÓRIA DE CÁLCULO
RUA PRINCIPAL - BOQUEIRÃO

SERVIÇOS PRELIMINARES

PLACAS PADRÃO DE OBRA

▶ Compr.	x	Largura	x	Qant	=	Área		OBS
0,00	x	0,00	x	0,00	=	0,00	m ²	
				Total	=	0,00	m ²	

LOCAÇÃO DA OBRA COM AUXÍLIO TOPOGRÁFICO (ÁREA >5000 M2)

▶ Estaca	+	n	a	Estaca	+	n	=	Extensão	x	Largura	=	Área
0,00	+	0,00	a	19,00	+	13,35	=	393,35	x	8,00	=	3.146,80 m ²
27,00	+	9,20	a	47,00	+	0,00	=	390,80	x	8,00	=	3.126,40 m ²
								Total			=	0,63 m ²

REGULARIZAÇÃO DO SUB-LEITO

▶ Estaca	+	n	a	Estaca	+	n	=	Extensão	x	Largura	=	Área
0,00	+	0,00	a	19,00	+	13,35	=	393,35	x	8,00	=	3.146,80 m ²
27,00	+	9,20	a	47,00	+	0,00	=	390,80	x	8,00	=	3.126,40 m ²
								Total			=	6.273,20 m ²

PAVIMENTAÇÃO DO SISTEMA VIÁRIO

PAVIMENTAÇÃO EM PEDRA TOSCA S/ REJUNTAMENTO (AGREGADO ADQUIRIDO)

▶ Estaca	+	n	a	Estaca	+	n	=	Extensão	x	Largura	=	Área
0,00	+	0,00	a	19,00	+	13,35	=	393,35	x	7,30	=	2.871,46 m ²
27,00	+	9,20	a	47,00	+	0,00	=	390,80	x	7,30	=	2.852,84 m ²
								Total			=	5.724,30 m ²

BANQUETA/ MEIO FIO DE CONCRETO P/ VIAS URBANAS (1,00x0,35x0,15m)

▶ Estaca	+	n	a	Estaca	+	n	=	Extensão	x	Lados	=	Comprimento
0,00	+	0,00	a	19,00	+	13,35	=	393,35	x	2,00	=	786,70 m
27,00	+	9,20	a	47,00	+	0,00	=	390,80	x	2,00	=	781,60 m
								Cruzamento com RUA 01			=	-5,00
								Total			=	1.563,30 m

ESCAVAÇÃO MANUAL CAMPO ABERTO EM TERRA ATÉ 2M

▶ Extensão	x	Altura	x	largura	x	Quant	=	Volume		OBS
1.563,30	x	0,10	x	0,35	x	1,00	=	54,72 m ³		
						Total	=	54,72 m ³		

CONCRETO NÃO ESTRUTURAL PREPARO MANUAL

▶ Extensão	x	Altura	x	largura	x	Quant	=	Volume		OBS
1.563,30	x	0,10	x	0,35	x	1,00	=	54,72 m ³		
						Total	=	54,72 m ³		

SERVIÇOS DIVERSOS

LIMPEZA DE PISO EM ÁREA URBANIZADA

▶ Estaca	+	n	a	Estaca	+	n	=	Extensão	x	Largura	=	Área
0,00	+	0,00	a	19,00	+	13,35	=	393,35	x	8,00	=	3.146,80 m ²
27,00	+	9,20	a	47,00	+	0,00	=	390,80	x	8,00	=	3.126,40 m ²
								Total			=	6.273,20 m ²

Ignácio Costa Filho
Eng. Civil
Rnp: 0604150873





PREFEITURA DE
TEJUÇUOCA

ESTADO DO CEARA
PREFEITURA MUNICIPAL DE TEJUÇUOCA

OBRA: CONTINUAÇÃO DA OBRA DE PAVIMENTAÇÃO EM PEDRA TOSCA DE RUAS DIVERSAS

LOCAL: LOCALIDADE DE BOA AÇÃO E BOQUEIRÃO

CRONOGRAMA FÍSICO FINANCEIRO														
ITEM	DESCRIÇÃO DO SERVIÇO	30 DIAS		60 DIAS		90 DIAS		120 DIAS		150 DIAS		180 DIAS		TOTAL
		%	VALOR	%	VALOR	%	VALOR	%	VALOR	%	VALOR	%	VALOR	
1	ADMINISTRAÇÃO DA OBRA	15,00%	4.116,71	15,00%	4.116,71	15,00%	4.116,71	15,00%	4.116,71	20,00%	5.488,95	20,00%	5.488,95	27.444,76
2	SERVIÇOS PRELIMINARES	15,00%	1.506,34	15,00%	1.506,34	15,00%	1.506,34	15,00%	1.506,34	20,00%	2.008,46	20,00%	2.008,46	10.042,28
3	PAVIMENTAÇÃO DO SISTEMA VIÁRIO	15,00%	91.934,32	15,00%	91.934,32	15,00%	91.934,32	15,00%	91.934,32	20,00%	122.579,09	20,00%	122.579,09	612.895,44
4	SERVIÇOS DIVERSOS	15,00%	2.616,29	15,00%	2.616,29	15,00%	2.616,29	15,00%	2.616,29	20,00%	3.488,39	20,00%	3.488,39	17.441,95
TOTAL PARCIAL		15,00%	100.173,66	15,00%	100.173,66	15,00%	100.173,66	15,00%	100.173,66	20,00%	133.564,89	20,00%	133.564,89	
TOTAL GERAL		15,00%	100.173,66	30,00%	200.347,33	45,00%	300.520,99	60,00%	400.694,66	80,00%	534.259,54	100,00%	667.824,43	

Ignácio Costa Filho
Eng. Civil
RNP 0604150873





PREFEITURA DE
TEJUÇUOCA

ESTADO DO CEARÁ
PREFEITURA MUNICIPAL DE TEJUÇUOCA

OBRA: CONTINUAÇÃO DA OBRA DE PAVIMENTAÇÃO EM PEDRA TOSCA DE RUAS DIVERSAS
LOCAL: LOCALIDADE DE BOA AÇÃO E BOQUEIRÃO

COMPOSIÇÃO DE BDI		
COD	DESCRIÇÃO	%
Despesas Indiretas		
AC	Administração central	3,80
DF	Despesas financeiras	1,02
R	Riscos	0,50
Benefício		
S + G	Garantia/seguros	0,32
L	Lucro	6,64
I	Impostos	11,15
	PIS	0,65
	COFINS	3,00
	ISS	3,00
	CPRB (2%, Apenas quando tiver desoneração INSS)	4,50
	TOTAL DOS IMPOSTOS	11,15
	BDI =	26,85%

$$BDI = \frac{(1 + AC + S + R + G)(1 + DF)(1 + L)}{(1 - I)} - 1$$

Ignácio Costa Filho
Eng. Civil
Rnp: 0604150873



PREFEITURA DE
TEJUÇUOCA



ESTADO DO CEARÁ

PREFEITURA MUNICIPAL DE TEJUÇUOCA

OBRA: CONTINUAÇÃO DA OBRA DE PAVIMENTAÇÃO EM PEDRA TOSCA DE RUAS DIVERSAS

ENCARGOS SOCIAIS SOBRE A MÃO DE OBRA (COM DESONERAÇÃO)

CÓDIGO	DESCRIÇÃO	HORISTA	MENSALISTA
		%	%
GRUPO A			
A1	INSS	0,00	0,00
A2	SESI	1,50	1,50
A3	SENAI	1,00	1,00
A4	INCRA	0,20	0,20
A5	SEBRAE	0,60	0,60
A6	Salário Educação	2,50	2,50
A7	Seguro Contra Acidentes de Trabalho	3,00	3,00
A8	FGTS	8,00	8,00
A9	SECONCI	0,00	0,00
A	Total dos Encargos Sociais Básicos	16,80	16,80
GRUPO B			
B1	Repouso Semanal Remunerado	17,84	0,00
B2	Feriados	3,71	0,00
B3	Auxílio-Enfermidade	0,87	0,67
B4	13º Salário	10,80	8,33
B5	Licença Paternidade	0,07	0,06
B6	Faltas Justificadas	0,72	0,56
B7	Dias de Chuva	1,55	0,00
B8	Auxílio Acidente de Trabalho	0,11	0,08
B9	Férias Gozadas	8,71	6,73
B10	Salário Maternidade	0,03	0,03
B	Total dos Encargos Sociais que recebem incidências de A	44,41	16,46
GRUPO C			
C1	Aviso Prévio Indenizado	5,40	4,17
C2	Aviso Prévio Trabalhado	0,13	0,10
C3	Férias Indenizadas	4,85	3,75
C4	Depósito Rescisão sem Justa Causa	3,90	3,01
C5	Indenização Adicional	0,45	0,35
C	Total dos Encargos Sociais que não recebem incidências de A	14,73	11,38
GRUPO D			
D1	Reincidência de Grupo A sobre Grupo B	7,46	2,77
D2	Reincidência de Grupo A sobre Aviso Prévio Trabalhado e	0,45	0,35
D	Total de Reincidências de um grupo sobre o outro	7,91	3,12
TOTAL (A + B + C + D + E)		83,85	47,76

Ignácio Costa Filho
Eng. Civil
Rnp 0604150873

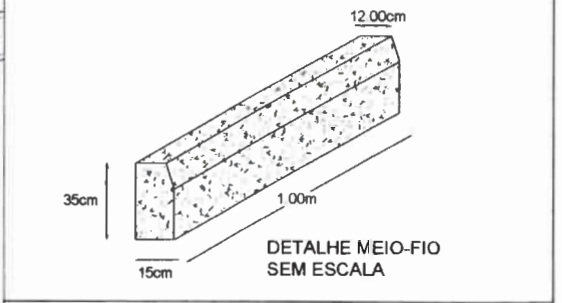
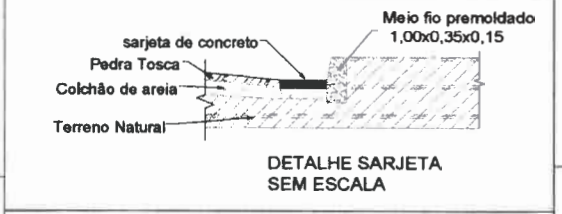
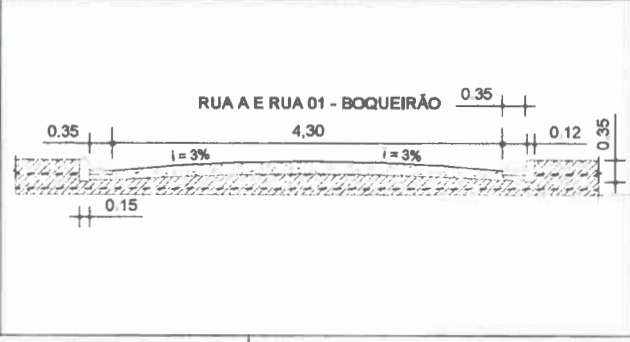
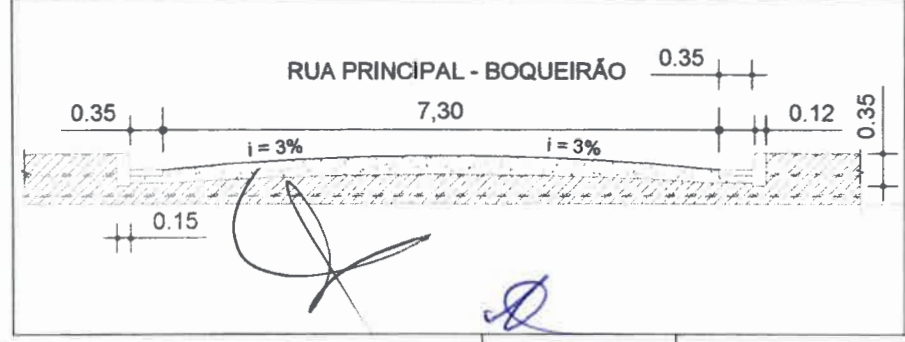
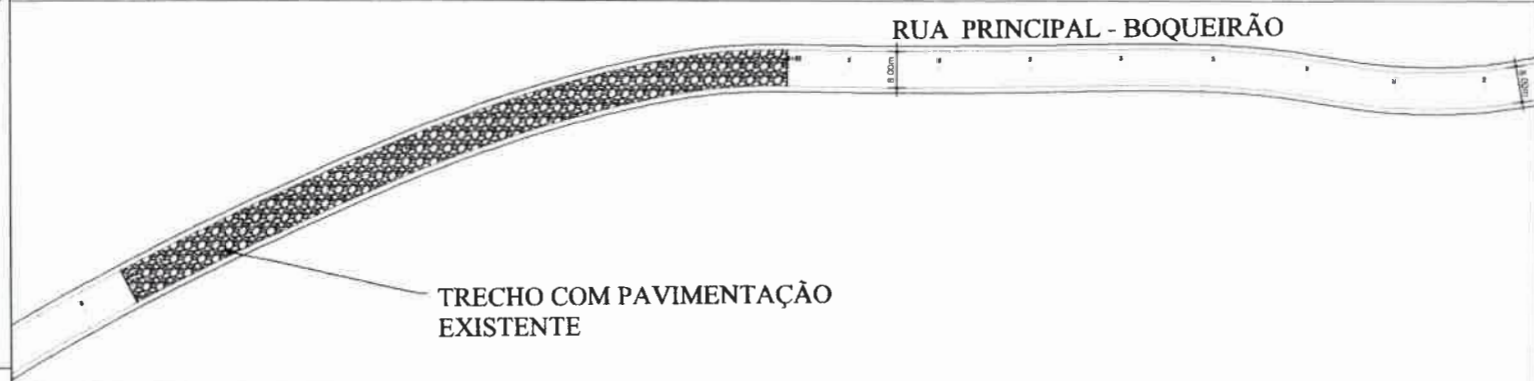
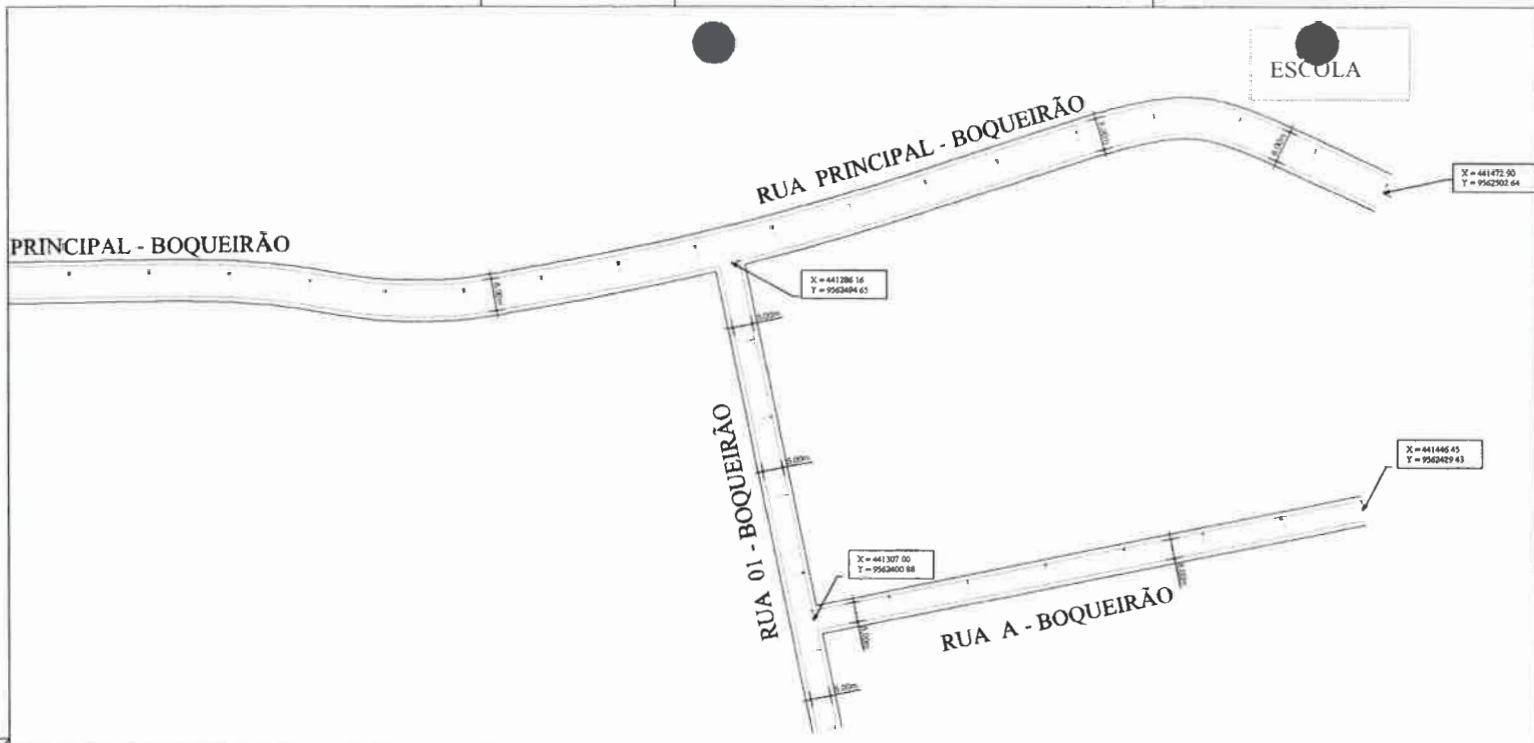

PREFEITURA DE TEJUÇUOCA

PAVIMENTAÇÃO EM PEDRA TOSCA

RUA PRINCIPAL, RUA A E RUA 01

PLANTA BAIXA	BOQUEIRÃO	105,1
SEÇÃO TRANSVERSAL TÍPICA	BOQUEIRÃO	
DETALHE SARJETA	BOQUEIRÃO	
DETALHE MEIO-FIO	BOQUEIRÃO	

COMISSÃO PERMANENTE DE LICITAÇÃO

CRISTIANE COSTA

12 de Maio

CE3070576118

LOCALIZAÇÃO

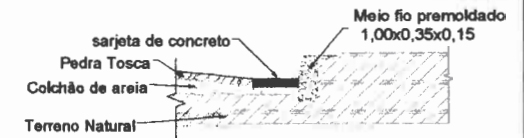

DETALHE SARJETA SEM ESCALA

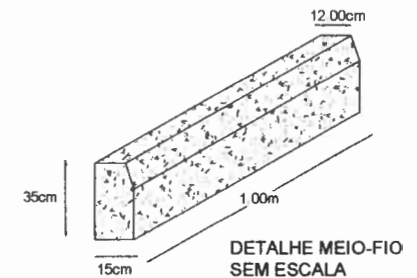

PAVIMENTAÇÃO EM PEDRA TOSCA

RUA PRINCIPAL, RUA A E RUA 01

PLANTA BAIXA

SEÇÃO TRANSVERSAL TIPO

DETALHE SARJETA

DETALHE MEIO-FIO



CE0178176110

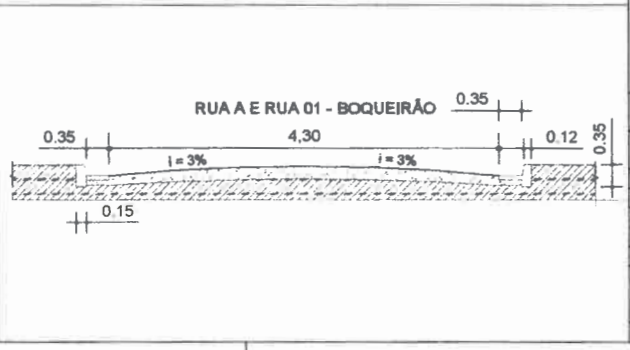
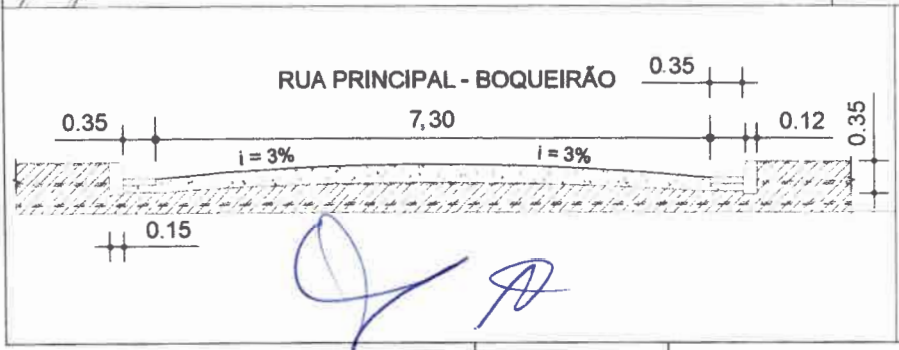
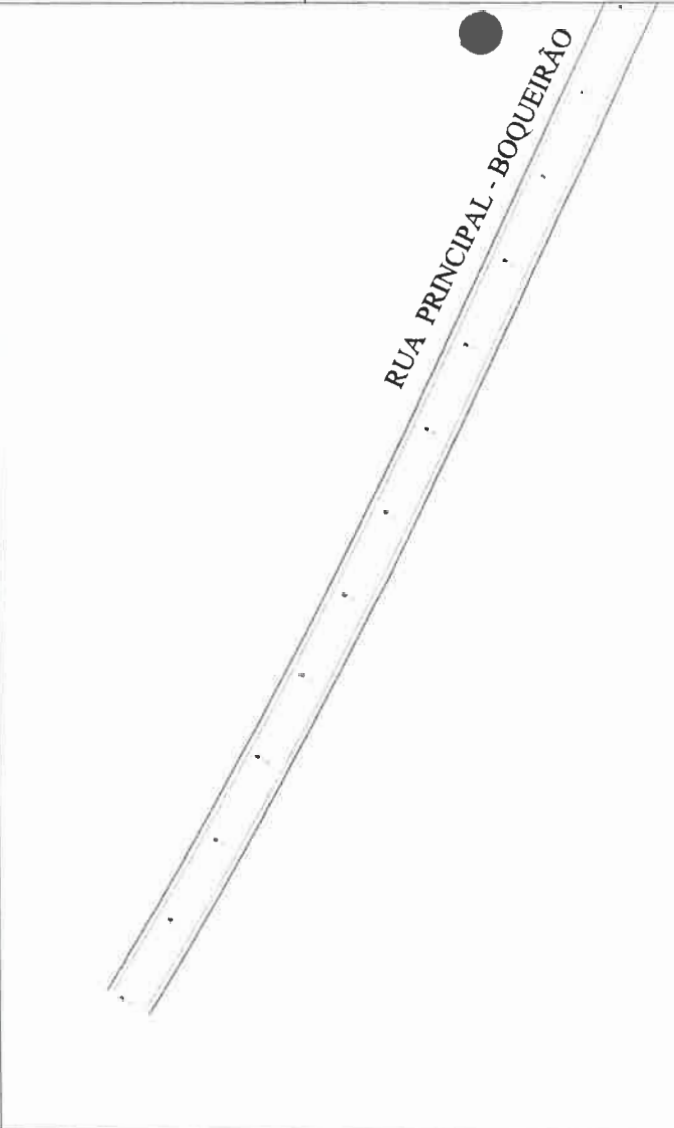
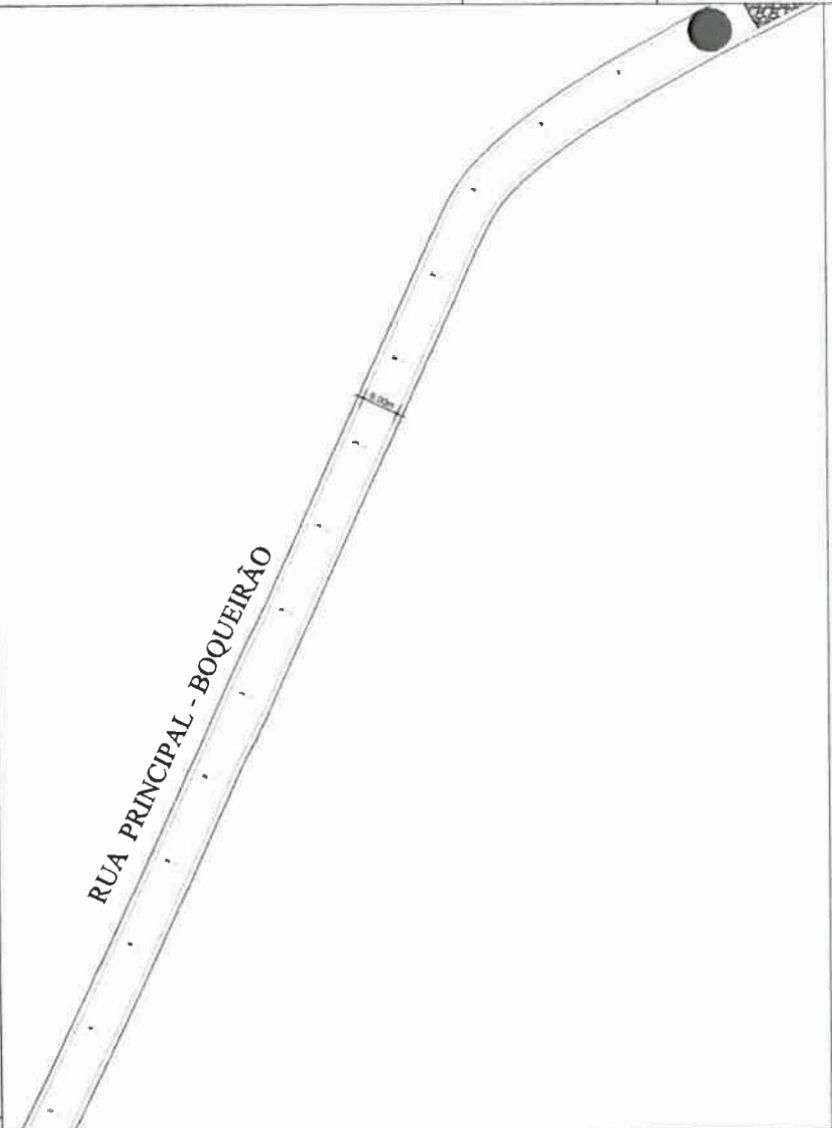

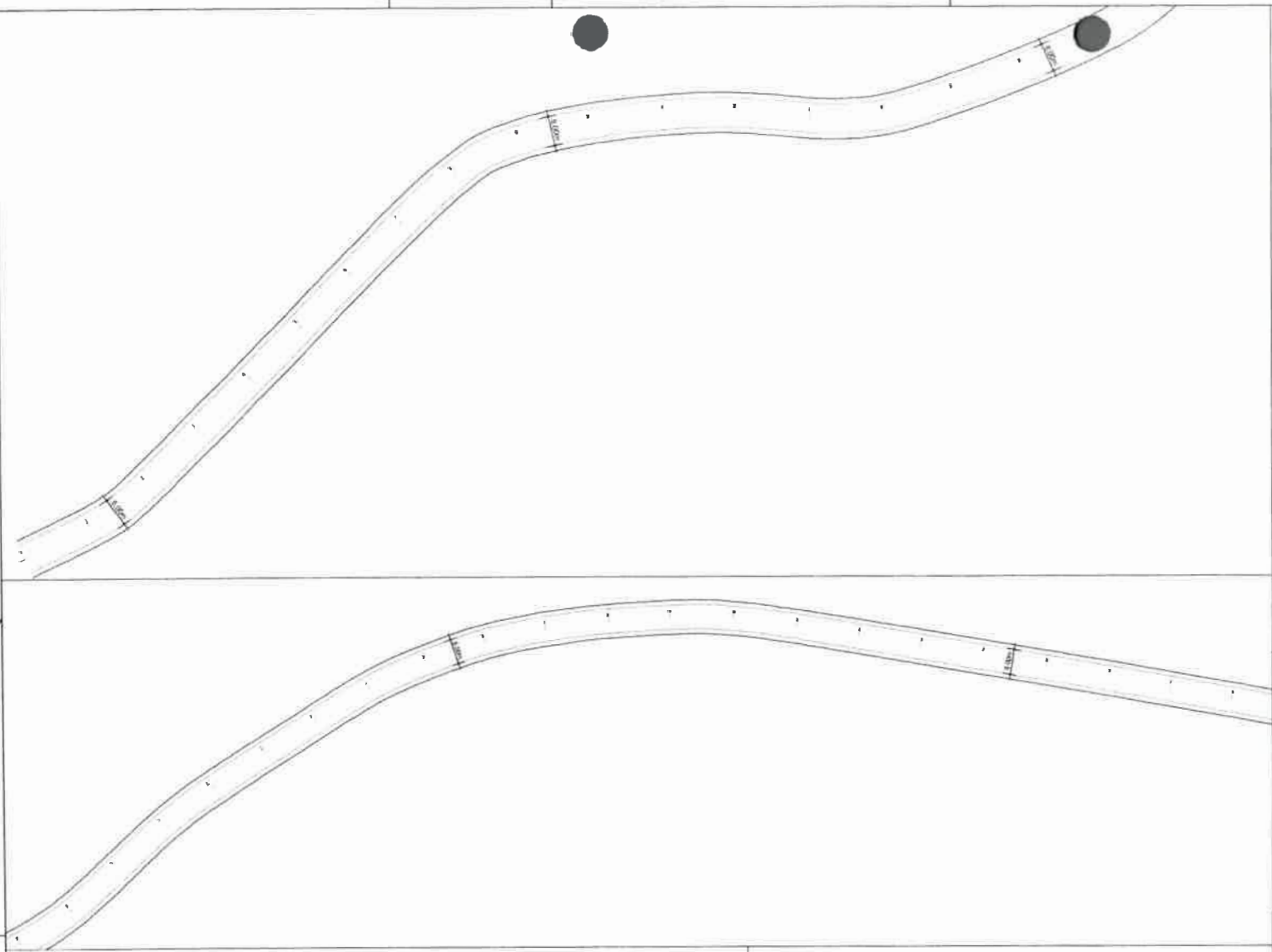

LOCALIZAÇÃO

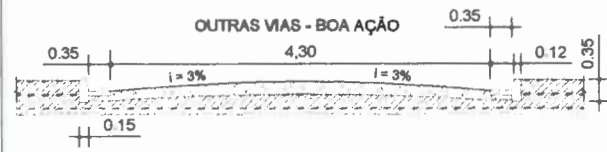
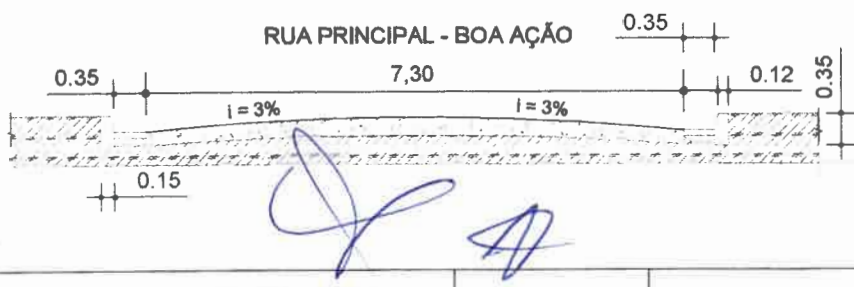
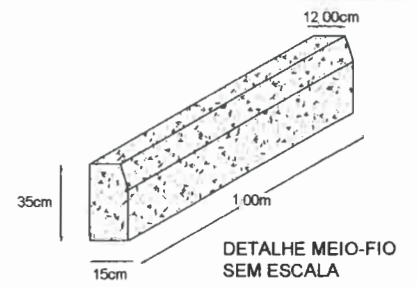
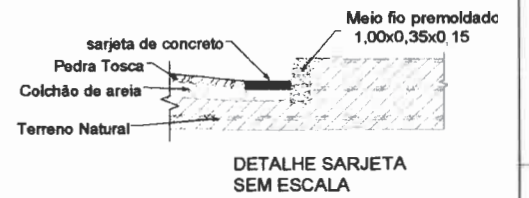

PAVIMENTAÇÃO EM PEDRA TOSCA

RUA BOA AÇÃO	BOA AÇÃO	1,00x0,35x0,15
PLANTA BAISA		
SEÇÃO TRANSVERSAL TPO		
DETALHE SARJETA		
DETALHE MEIO-FIO		

MISSÃO DE VERIFICAÇÃO DE OBRAS

CHRISTIAN COSTA

3/5

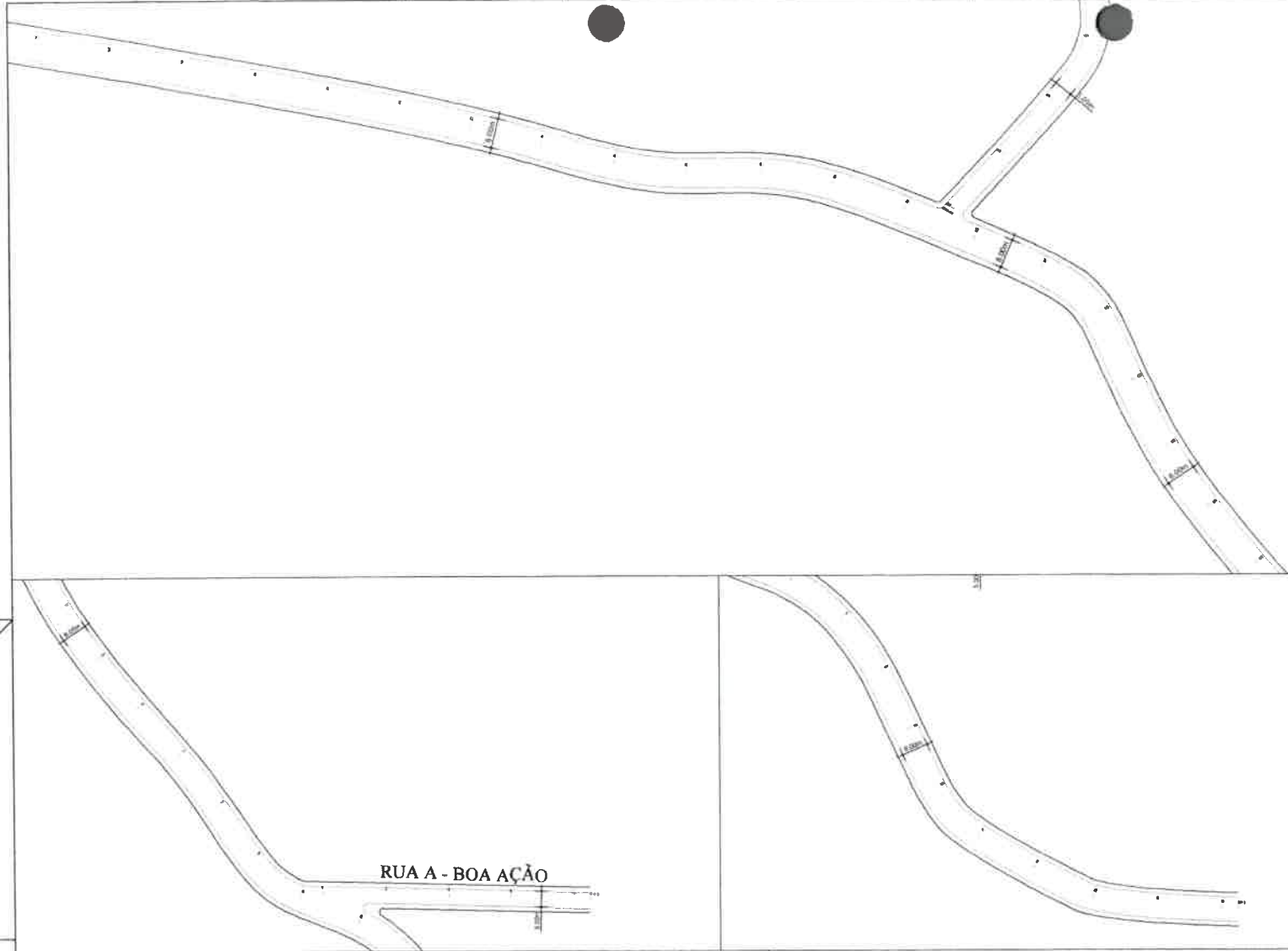

LOCALIZAÇÃO

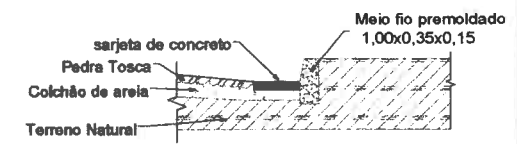
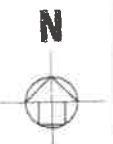

DETALHE SARJETA SEM ESCALA

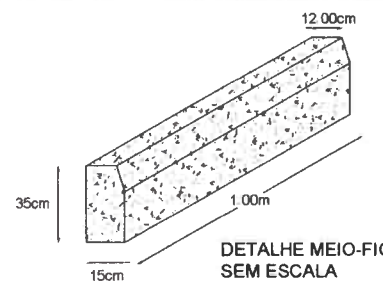

DETALHE MEIO-FIO SEM ESCALA



PAVIMENTAÇÃO EM PEDRA TOSCA

RUAS BOA AÇÃO	1,05,18 m ²
PLANTA BAIXA	
SEÇÃO TRANSVERSAL TIPO	
DETALHE SARJETA	
DETALHE MEIO-FIO	

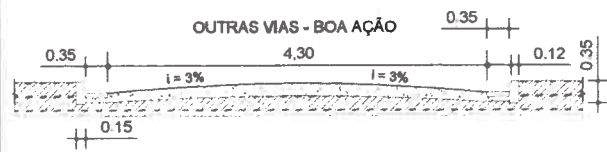
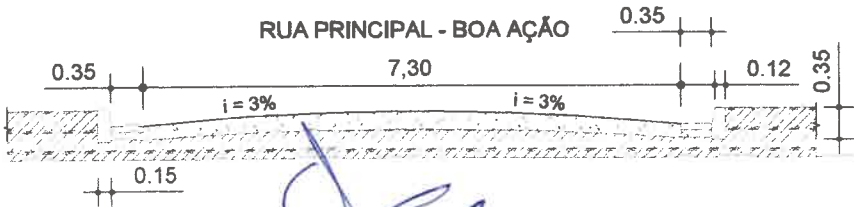

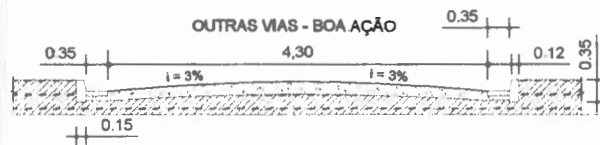
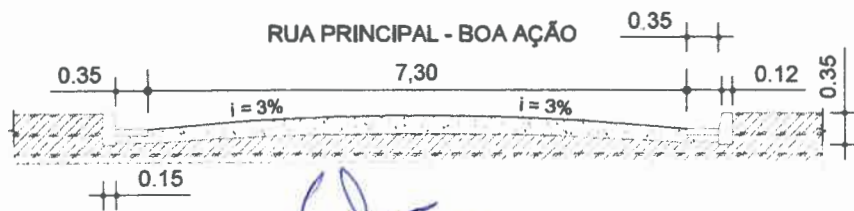
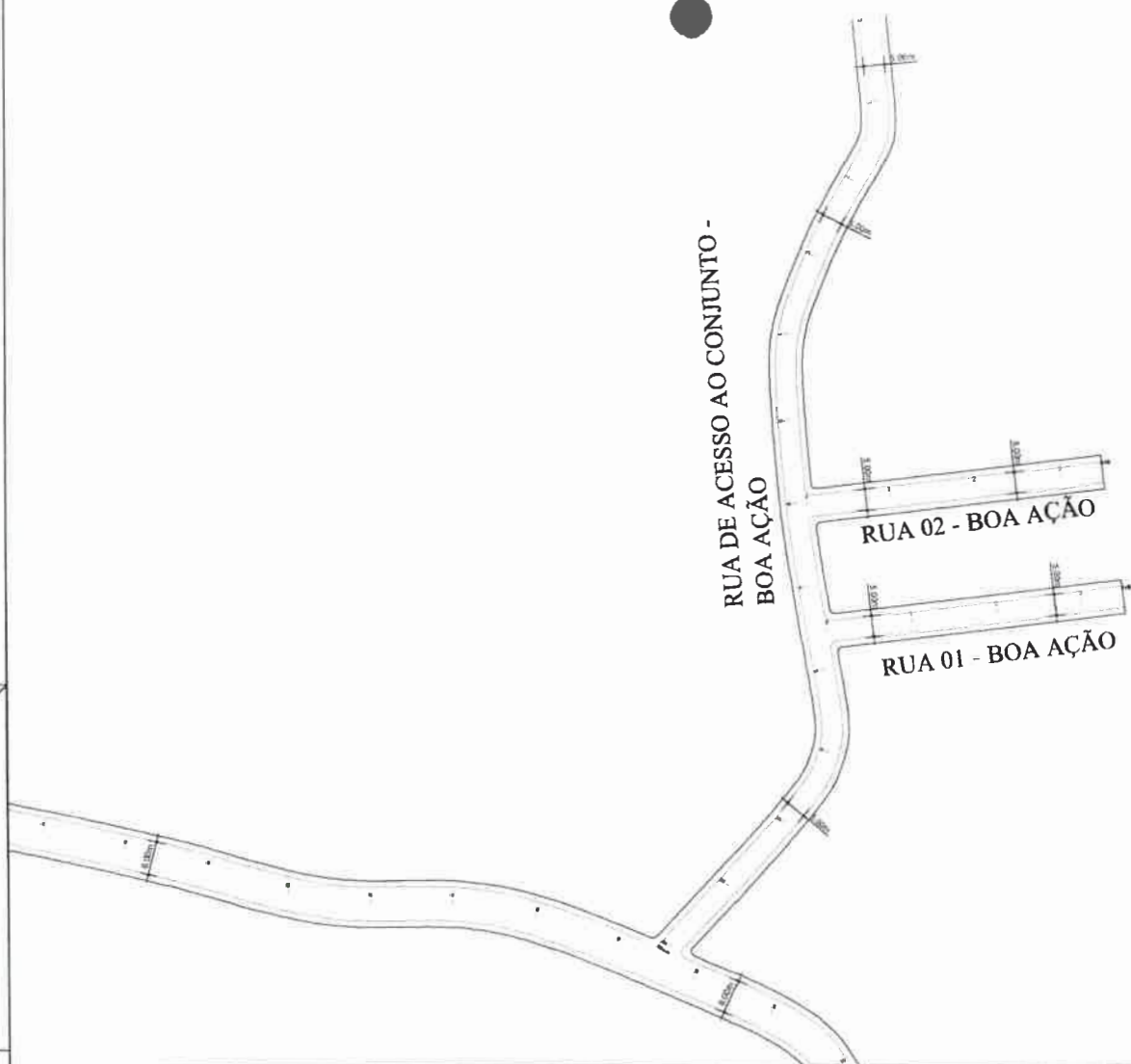

[Handwritten signature]

LOCALIZAÇÃO

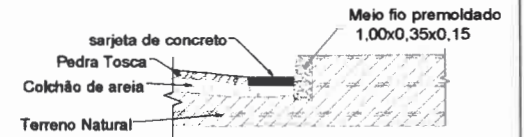

DETALHE SARJETA SEM ESCALA

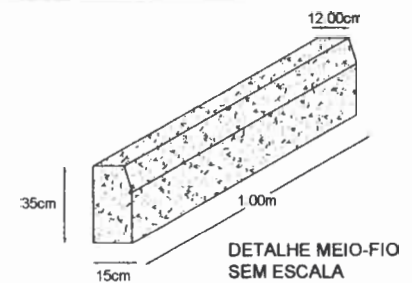

DETALHE MEIO-FIO SEM ESCALA



PAVIMENTAÇÃO EM PEDRA TOSCA

RUAS BOA AÇÃO	105,18 m²
PLANTA BASTA	SEM ESCALA
SEÇÃO TRANSVERSAL TIPO	SEM ESCALA
DETALHE SARJETA	SEM ESCALA
DETALHE MEIO-FIO	SEM ESCALA
PROPOSTA Nº	17 de Janeiro de 2018
CEZAR FERREIRA	



PREFEITURA DE
TEJUÇUOCA



Estado do Ceará
Prefeitura Municipal de Tejuçuoca

PROJETO BÁSICO DE ENGENHARIA

Pavimentação em Pedra Tosca



PREFEITURA DE
TEJUÇUOCA



PROJETO BÁSICO DE ENGENHARIA

A handwritten signature in blue ink, consisting of stylized initials.

A handwritten signature in black ink, consisting of stylized initials.



I. Apresentação

Dados da Obra

Este memorial refere-se às obras de Pavimentação em Pedra Tosca com Rejuntamento em Ruas das Localidades de Boa Ação e Boqueirão, no município de Tejuçuoca.

Localização da Obra

A referida obra será executada nas Localidades de Boa Ação e Boqueirão, no município de Tejuçuoca, conforme plantas de situação.

Descrição Sumária do Projeto

Este projeto apresenta-se em um único volume contendo os seguintes capítulos:

- ⊕ Apresentação;
- ⊕ Memorial Descritivo;
- ⊕ Orçamento Básico (Resumido, Consolidado e Individualizado);
- ⊕ Cronograma Físico-Financeiro;
- ⊕ Planilhas de Quantitativos;
- ⊕ Encargos Sociais
- ⊕ Composição do BDI adotado;
- ⊕ Tabela de Cargos Sociais
- ⊕ Considerações Gerais para Execução dos Serviços;
- ⊕ Especificações Técnicas;
- ⊕ Peças Gráficas.



II. *Memorial Descritivo*

Estudos Topográficos

Os estudos topográficos foram executados de acordo com as Instruções de Serviço para Estudo Topográfico para Implantação e Pavimentação de Rodovias contidas no Manual de Serviços para Estudos e Projetos Rodoviários do DER.

Foi utilizada uma Estação Total marca TOPCON GTS-209 para levantamento planialtimétrico das seções das vias e o software licenciado Autodesk Civil 3D 2010 para processamento e edição da topografia.

Projeto Geométrico

O Projeto Geométrico foi elaborado conforme as Instruções de Serviço para Projeto Geométrico do Manual de Serviços para Estudos e Projetos Rodoviários do DER.

O traçado projetado obedeceu a Topografia existente.

O greide projetado foi lançado adotando uma rampa máxima de 12% e mínima de 0,5%.

A planta e o perfil da rua projetada é apresentado nas Peças Gráficas – Desenhos indicando o estaqueamento, as alturas, os elementos das curvas horizontais e verticais.

Projeto de Pavimentação

O Projeto de Pavimentação das ruas foi elaborado de acordo com as Instruções de Serviço para Projeto de Pavimentação contidas no Manual de Serviços para Estudos e Projetos Rodoviários do DER.

Os serviços serão divididos em 03 etapas principais a primeira será Regularização do Subleito, a segunda será a Elevação do Greide e Conformação geométrica da Via e a terceira será Execução do Pavimento e Pedra Poliédrica Tosca.

O calçamento será executado com pedra poliédrica proveniente de Pedreiras da Região. Todo o material indicado na pavimentação será adquirido e transportado comercialmente.

Projeto de Drenagem

O Projeto de Drenagem foi desenvolvido conforme as Instruções de Serviço para Projeto de Drenagem contido no Manual de Serviços para Estudos e Projetos Rodoviários do DER.



Os elementos de drenagem superficial, foram dimensionados com capacidade de atender às vazões do projeto, obtidas dos estudos hidrológicos.

Sarjetas e Meio-fio

A capacidade teórica de vazão das sarjetas e meio-fio determinada pela fórmula de Manning modificado por IZZARD, ou seja:

$$Q = 0,375 (Z / n) i^{1/2} \cdot y^{8/3}$$

Onde:

- Q = vazão em m³/s;
- Z = inverso da declividade transversal;
- i = declividade longitudinal;
- y = profundidade da lâmina d'água;
- n = coeficiente de rugosidade.

A descarga teórica obtida da expressão anterior foi corrigida pelo fator F, obtido em função da declividade longitudinal, do gráfico a seguir:

Transporte de Pedras para o Pavimento

Mesmo que a pavimentação seja executada com material adquirido (Pedra) o mesmo não é encontrado no comércio local. Portanto compra-se a Pedra no Local da Jazida e o transporta-se comercialmente até o local das intervenções.

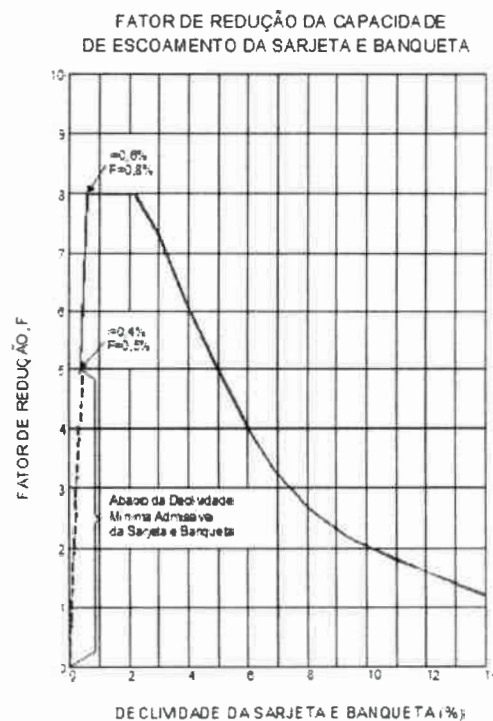

[Handwritten Signature]

[Handwritten Signature]



III. Considerações Gerais para Execução dos Serviços

Projetos

Todos os projetos necessários á execução dos serviços serão fornecidos pela Prefeitura Municipal e quaisquer dúvidas posteriores deverão ser esclarecidas com a fiscalização.

Fonte dos Preços Utilizados

Para o orçamento do Projeto foi utilizado a Tabela **SEINFRA 27.1** e quando não encontrado serviços foram utilizadas as Composições de Preço da Tabela Unificada da Secretaria de infra-estrutura do Estado do Ceará, na versão 27.1. A tabela SEINFRA é utilizada em todo estado do Ceará.

BDI Utilizado

Conforme exposto anteriormente nos orçamentos e na composição de BDI exposta de acordo com ACORDÃO 2622/2013-TCU a Prefeitura Municipal adota um **BDI de 26,85%**.

Execução dos Serviços

O contratado deverá dar início aos serviços e obras dentro do prazo pré-estabelecido no contrato conforme a data da Ordem de Serviço expedida pela Prefeitura Municipal.

Os serviços contratados serão executados rigorosamente de acordo com estas Especificações, os desenhos e demais elementos neles referidos.

Serão impugnados pela Fiscalização todos os trabalhos que não satisfaçam às condições contratuais.

Ficará a CONTRATADA obrigada a demolir e a refazer os trabalhos impugnados logo após a oficialização pela Fiscalização, ficando por sua conta exclusiva as despesas decorrentes dessas providências.

A CONTRATADA será responsável pelos danos causados a Prefeitura e a terceiros, decorrentes de sua negligência, imperícia e omissão.

Será mantido pela CONTRATADA, perfeito e ininterrupto serviço de vigilância nos recintos de trabalho, cabendo-lhe toda a responsabilidade por quaisquer danos decorrentes de negligência durante a execução das obras, até a entrega definitiva.

A utilização de equipamentos, aparelhos e ferramentas deverá ser apropriada a cada serviço, a critério da Fiscalização e Supervisão.

A CONTRATADA tomará todas as precauções e cuidados no sentido de garantir inteiramente a estabilidade de prédios vizinhos, canalizações e redes que possam ser atingidas, pavimentações das áreas adjacentes e outras propriedades de terceiros, e ainda a segurança de operários e transeuntes durante a execução de todas as etapas da obra.

Normas

São parte integrante deste caderno de encargos, independentemente de transcrição, todas as normas (NBRs) da Associação Brasileira de Normas Técnicas (ABNT), bem como as Normas do DNIT e DER/CE, que tenham relação com os serviços objeto do contrato.



Materiais

Todo material a ser empregado na obra será de primeira qualidade e suas especificações deverão ser respeitadas. Quaisquer modificações deverão ser autorizadas pela fiscalização.

Caso julgue necessário, a Fiscalização e Supervisão poderão solicitar a apresentação de certificados de ensaios relativos a materiais a serem utilizados e o fornecimento de amostras dos mesmos.

Os materiais adquiridos deverão ser estocados de forma a assegurar a conservação de suas características e qualidades para emprego nas obras, bem como a facilitar sua inspeção. Quando se fizer necessário, os materiais serão estocados sobre plataformas de superfícies limpas e adequadas para tal fim, ou ainda em depósitos resguardados das intempéries.

De um modo geral, serão válidas todas as instruções, especificações e normas oficiais no que se refere à recepção, transporte, manipulação, emprego e estocagem dos materiais a serem utilizados nas diferentes obras.

Todos os materiais, salvo disposto em contrário nas Especificações Técnicas, serão fornecidos pela CONTRATADA.

Mão de Obra

A CONTRATADA manterá na obra engenheiros, mestres, operários e funcionários administrativos em número e especialização compatíveis com a natureza dos serviços, bem como materiais em quantidade suficiente para a execução dos trabalhos.

Todo pessoal da CONTRATADA deverá possuir habilitação e experiência para executar, adequadamente, os serviços que lhes forem atribuídos.

Qualquer empregado da CONTRATADA ou de qualquer subcontratada que, na opinião da Fiscalização, não executar o seu trabalho de maneira correta e adequada ou seja desrespeitoso, temperamental, desordenado ou indesejável por outros motivos, deverá, mediante solicitação por escrito da Fiscalização, ser afastado imediatamente pela CONTRATADA.

Assistência Técnica e Administrativa

Para perfeita execução e completo acabamento das obras e serviços, o Contratado se obriga, sob as responsabilidades legais vigentes, a prestar toda assistência técnica e administrativa necessária ao andamento conveniente dos trabalhos.

Despesas Indiretas e Encargos Sociais

Ficará a cargo da contratada, para execução dos serviços toda a despesa referente à mão-de-obra, material, transporte, leis sociais, licenças, enfim multas e taxas de quaisquer natureza que incidam sobre a obra.

A obra deverá ser registrada obrigatoriamente no CREA-CE em até cinco (05) dias úteis a partir da expedição da ordem de serviço pela Prefeitura Municipal devendo serem apresentadas a Prefeitura cópias da ART, devidamente protocolada no CREA-CE e Comprovante de Pagamento da mesma.



Condições de Trabalho e Segurança da Obra

Caberá ao construtor o cumprimento das disposições no tocante ao emprego de equipamentos de "segurança" dos operários e sistemas de proteção das máquinas instaladas no canteiro de obras. Deverão ser utilizados capacetes, cintos de segurança luvas, máscaras, etc., quando necessários, como elementos de proteção dos operários. As máquinas deverão conter dispositivos de proteção tais como: chaves apropriadas, disjuntores, fusíveis, etc.

Deverá ainda, ser atentado para tudo o que reza as normas de regulamentação "NR-18" da Legislação, em vigor, condições e Meio Ambiente do Trabalho na Indústria da Construção Civil.

Em caso de acidentes no canteiro de trabalho, a CONTRATADA deverá:

- a) Prestar todo e qualquer socorro imediato às vítimas;
- b) Paralisar imediatamente as obras nas suas circunvizinhanças, a fim de evitar a possibilidade de mudanças das circunstâncias relacionadas com o acidente; e
- c) Solicitar imediatamente o comparecimento da FISCALIZAÇÃO no lugar da ocorrência, relatando o fato.

A CONTRATADA é a única responsável pela segurança, guarda e conservação de todos os materiais, equipamentos, ferramentas e utensílios e, ainda, pela proteção destes e das instalações da obra.

A CONTRATADA deverá manter livre os acessos aos equipamentos contra incêndios e os registros de água situados no canteiro, a fim de poder combater eficientemente o fogo na eventualidade de incêndio, ficando expressamente proibida a queima de qualquer espécie de madeira ou de outro material inflamável no local da obra.

No canteiro de trabalho, a CONTRATADA deverá manter diariamente, durante as 24 horas, um sistema eficiente de vigilância efetuado por número apropriado de homens idôneos, devidamente habilitados e uniformizados, munidos de apitos, e eventualmente de armas, com respectivo "porte" concedido pelas autoridades policiais.



IV. Especificações Técnicas

SERVIÇOS PRELIMINARES

NORMAS GERAIS

Correrão por conta exclusiva da empreiteira a execução e todas as despesas com as instalações provisórias das obras, tais como:

- Placas da obra;
- Abertura e conservação de caminhos e acessos;
- Máquinas, equipamentos e ferramentas necessárias à execução dos serviços;
- Locação da obra;

Correrão igualmente por conta da empreiteira outras despesas de caráter geral ou legal que incidam diretamente sobre o custo das obras e serviços, tais como:- Despesas administrativas da obra;

- Consumos mensais de água, energia elétrica e telefone;
- Transportes externos e internos;
- Extintores de incêndio e seguros;
- Despesas diversas tais como materiais de escritório e de limpeza da obra;
- Ensaio ou testes exigidos pelas normas técnicas brasileiras. Todas as instalações que compõem o canteiro de obras deverão ser mantidas em permanente estado de limpeza, higiene e conservação.

LOCAÇÃO DA OBRA

A locação será de responsabilidade do construtor. Deverá ser global, com auxílio topográfico. Havendo discrepâncias entre as condições locais e os elementos do projeto, a ocorrência deverá ser objeto de comunicação por escrito à fiscalização, a quem competirá deliberar a respeito. Após proceder a locação planialtimétrica da obra, marcação dos diferentes alinhamentos e pontos de nível, o construtor fará a competente comunicação à fiscalização, a qual procederá as verificações e aferições que julgar oportunas. A ocorrência de erro na locação da obra implicará para o construtor na obrigação de proceder, com ônus exclusivo para si, as demolições, modificações e/ou reposições que se tornarem necessárias, a juízo da fiscalização sem que isso implique em alteração no prazo da obra. Após atendidas pelo construtor as exigências formuladas, a fiscalização dará por aprovada a locação.

O construtor manterá em perfeitas condições toda e qualquer referência de nível e de alinhamento, o que permitirá reconstituir ou aferir a locação a qualquer tempo.



MOVIMENTO DE TERRAS

CONDIÇÕES GERAIS

O movimento de terras obedecerá rigorosamente às cotas e perfis previstos no projeto, cuidando-se para que não haja vegetação de qualquer espécie nas superfícies a receber aterro.

O construtor providenciará a drenagem, desvio ou canalização das águas pluviais, evitando que estas venham a prejudicar o andamento das obras.

REGULARIZAÇÃO DO SUBLEITO

Após o recebimento da Nota de Serviço, o executante dará início às operações de Regularização e Compactação do Sub Leito (Caixa da Via), que compreende a operação de remoção mecânica de camada de solo ou material orgânico, na profundidade de até 0,20m, bem como de quaisquer outros objetos e materiais indesejáveis que ainda sub-existam a limpeza.

Os materiais escavados serão transportados para aterros ou bota-foras.

Deverão ser preservados os elementos de composição paisagística, caso existam, devidamente assinalados no Projeto, bem como pela Fiscalização.

As árvores e arbustos que não interferirem na utilização da via a ser pavimentada, devem ser deixadas intactas no local, especialmente nas regiões onde as árvores forem escassas.

Serão empregados tratores equipados com lâminas. A operação incluirá complementarmente a utilização de trator e motoniveladora, para escarificação e regularização da via, assim como rolos auto-propelido para compactação.

COLCHÃO DE AREIA

O colchão para a pavimentação terá altura de 20cm, sendo espalhado manualmente e energicamente apilado, o material será do tipo areia grossa de boa qualidade, sendo o mesmo isento de qualquer matéria inorgânica.

A areia para o colchão de onde os blocos de pedras serão apoiados poderá ser de rio ou de campo. Ela deverá ser constituída de partículas limpas, duras e duráveis, apresentar Índice de Plasticidade nulo e ter a seguinte granulometria.

Peneira	% Passando
N° 4 (4,8 mm)	100
N° 80 (0,16 mm)	20 - 30
N° 200 (0,074 mm)	4 - 15

Essa areia poderá ser empregada também no preenchimento das juntas entre os blocos de pedra.



A areia satisfazendo as especifica es, dever  ser transportada em caminh es basculantes, enleiradas na pista e espalhadas regularmente na  rea contida pelas guias, devendo a camada de areia ficar com espessura em torno de 20 cm.

PAVIMENTA O EM PEDRA TOSCA S/REJUNTAMENTO

Ser  executado o pavimento em pedra tosca com rocha do tipo gran tica com tamanho m dio de 10cm a 15cm, assentadas sobre o colch o de areia grossa sem rejuntamento.

Os blocos de pedra poder o ser transportados em caminh es basculantes ou de carroceria. Sua distribui o ser  feita ao longo do intervalo a ser cal amentado, de prefer ncia ao lado da pista. Caso tenha-se que distribui-los dentro da pista, faz-se fileiras longitudinais (paralelas ao eixo), interrompidas a cada 2,50 m para permitir a implanta o das linhas de refer ncia para o assentamento dos blocos de pedra. Os blocos de pedra ser o assentes sobre o colch o de areia em linhas perpendiculares ao eixo da pista, obedecendo as cotas e abaulamento do projeto. Em tangente o abaulamento ser  feito por duas rampas, opostas a partir do eixo, com declividade variando entre 3% e 4%, salvo outra indica o do projeto.

As juntas de cada fiada de pedra dever o ser alternadas com rela o  s duas fiadas vizinhas de tal modo que cada junta fique em frente ao bloco de pedra, no seu ter o m dio.

A coloca o dos blocos de pedras dever  ser feita da seguinte forma:

- Inicialmente assentam-se cinco linhas de pedras mestras, paralelas a eixo da pista, nos seguintes locais: eixo da pista, bordo esquerdo, bordo direito, meio da faixa de tr fego esquerda, meio da faixa de tr fego direita. Em cada linha as pedras mestras ser o espa adas de 2,50 m uma das outras. A dist ncia entre dois alinhamentos de pedras mestras n o deve ser superior a 2,50 m. A cada de cada pedra mestra antes da compress o, dever  ficar 1 cm acima da cota de projeto.
- No assentamento das demais pedras, sempre em fileiras perpendiculares ao eixo, deve-se proceder da seguinte maneira: o oper rio escolhe a face de rolamento e, com o martelo, fixa a pedra no colch o de areia, com essa face para cima. Ap s o assentamento da primeira pedra, assenta-se igualmente a segunda, escolhendo-se convenientemente a face de rolamento e a face que vai encostar na pedra j  assentada. As pedras devem se tocar ligeiramente, formando-se as juntas pelas irregularidades das suas faces, n o podendo essas juntas serem alinhadas nem exceder a 1,5 cm..
- As demais pedras ser o assentes com os mesmos cuidados.
- Como as pedras s o irregulares, a boa qualidade do assentamento depende muito da habilidade do calceteiro. Mesmo com os cuidados necess rios, sempre aparecer o juntais mais alargadas, devendo nestes casos ser preenchida (acunhadas) com pedras menores.
- Igualmente  s pedras mestras, as demais pedras antes da compress o ficar o 1 cm acima das cotas de projeto.

Ap s a execu o da pavimenta o ser  feita a compacta o, seguindo as seguintes recomenda es:



- Antes da compressão, joga-se areia sobre o calçamento, na quantidade suficiente para preencher as juntas e formar uma camada sobre o calçamento de aproximadamente 2 cm. Para ajudar no preenchimento das juntas deve-se utilizar vassouras no espalhamento da areia de compressão.
- As pedras sobre a camada de areia devem ser batidas inicialmente com compactador manual tipo placa vibratória ou com soquete manual tipo maço. A compressão deve iniciar pelo ponto de menor cota para o de maior cota na seção transversal.

EXECUÇÃO DE SARJETAS -CONCRETO NÃO ESTRUTURAL PREPARO MANUAL

Ao longo de toda a pavimentação será executado a sarjeta ao longo de todo o pavimento em concreto não estrutural, numa largura de 0,35 m e espessura de 0,10 m e escavação manual campo aberto em terra até 2m.

Antes de sua execução o pavimento devera ser varrido e abundantemente molhado.

BANQUETA/ MEIO FIO DE CONCRETO PRÉ-MOLDADO (1,00x0,35x0,15m)

O meio-fio será pré-moldado de concreto, nas dimensões **de 0,15x0,35x1,00m**, assentados em perfeito alinhamento e rejuntados com argamassa de cimento e areia na proporção de 1:4.

A vala para assentamento do meio-fio deverá obedecer ao alinhamento, perfil e dimensões estabelecidos no projeto. O fundo da vala deverá ser apiloado e regularizado, deixando-o na cota desejada.

O meio-fio será assente na vala, com a face que não apresente falhas para cima, obedecendo ao alinhamento e as cotas do projeto. O material escavado da vala deverá ser repostado e apiloado ao lado do meio-fio, após o assentamento do mesmo.

LIMPEZA DA ÁREA URBANIZADA

A obra será entregue completamente limpa e própria para o uso a qual foi destinada.

Ignácio Costa Filho
Engenheiro Civil
RNP: 060415087-3



Anotação de Responsabilidade Técnica - ART
Lei nº 6.496, de 7 de dezembro de 1977

CREA-CE

Conselho Regional de Engenharia e Agronomia do Ceará

ART OBRA / SERVIÇO -
REGISTRO ANTES DO
TÉRMINO DA
OBRA/SERVIÇO
Nº CE20170176110

INICIAL
INDIVIDUAL

Vinculada a ART (Desempenho de Cargo/Função Técnica): CE20170161686

1. Responsável Técnico

IGNACIO COSTA FILHO

Título profissional: **ENGENHEIRO CIVIL**

RNP: **060415087-3**

2. Contratante

Contratante: **PREFEITURA MUNICIPAL DE TEJUÇUOCA**

CPF/CNPJ: **23.489.834/0001-08**

RUA MAMEDE TEIXEIRA

Nº: **489**

Complemento:

Bairro: **CENTRO**

Cidade: **Tejuçuoca**

UF: **CE**

CEP: **62610000**

País: **Brasil**

Telefone:

Email:

Contrato: **2017.02.20.003**

Celebrado em: **20/02/2017**

Valor: **R\$ 2.500,00**

Tipo de contratante: **PESSOA JURIDICA DE DIREITO PUBLICO**

Ação Institucional: **NENHUMA - NÃO OPTANTE**

3. Dados da Obra/Serviço

Proprietário: **PREFEITURA MUNICIPAL DE TEJUÇUOCA**

CPF/CNPJ: **23.489.834/0001-08**

RUA MAMEDE TEIXEIRA

Nº: **489**

Complemento:

Bairro: **CENTRO**

Cidade: **Tejuçuoca**

UF: **CE**

CEP: **62610000**

Telefone:

Email:

Coordenadas Geográficas: **Latitude: 0 Longitude: 0**

Data de Início: **30/03/2017**

Previsão de término: **03/04/2017**

Finalidade: **SEM DEFINIÇÃO**

4. Atividade Técnica

A1 - ATUACAO	Quantidade	Unidade
38 - ORÇAMENTO > RESOLUÇÃO 1025 -> OBRAS E SERVIÇOS - CONSTRUÇÃO CIVIL -> INFRA-ESTRUTURA TERRITORIAL -> PAVIMENTAÇÃO -> #1476 - EM PEDRA	15.435,90	m2
5 - PROJETO > RESOLUÇÃO 1025 -> OBRAS E SERVIÇOS - CONSTRUÇÃO CIVIL -> INFRA-ESTRUTURA TERRITORIAL -> PAVIMENTAÇÃO -> #1476 - EM PEDRA	15.435,90	m2

Após a conclusão das atividades técnicas o profissional deverá proceder a baixa desta ART

5. Observações

ELABORAÇÃO DE PROJETO E ELABORAÇÃO DE ORÇAMENTO DA OBRA DE PAVIMENTAÇÃO EM PEDRA TOSCA COM REJUNTAMENTO DE RUAS NAS LOCALIDADES DE BOA AÇÃO E BOQUEIRÃO - TEJUÇUOCA/CE.

6. Declarações

Declaro que estou cumprindo as regras de acessibilidade previstas nas normas técnicas da ABNT, na legislação específica e no decreto n. 5296/2004.

7. Entidade de Classe

NENHUMA - NÃO OPTANTE

8. Assinaturas

Declaro serem verdadeiras as informações acima

_____ de _____ de _____
Local data

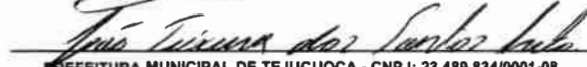
IGNACIO COSTA FILHO - CPF: 777.001.633-91

PREFEITURA MUNICIPAL DE TEJUÇUOCA - CNPJ: 23.489.834/0001-08

9. Informações

* A ART é válida somente quando quitada, mediante apresentação do comprovante do pagamento ou conferência no site do Crea.

* Somente é considerada válida a ART quando estiver cadastrada no CREA, quitada, possuir as assinaturas originais do profissional e contratante.

10. Valor

Valor da ART: **R\$ 81,53**

Pago em: **05/04/2017**

Nosso Número: **8211893049**



PROJETO BÁSICO/TERMO DE REFERÊNCIA

I – INFORMAÇÕES PRIMÁRIAS E CLASSIFICAÇÃO DA DESPESA

- 1. **ORGÃO(S) SOLICITANTE(S):** SECRETARIA DE INFRAESTRUTURA
- 2. **DOTAÇÃO(ÕES) ORÇAMENTÁRIA(S):**

ÓRGÃO	UNID ORÇ.	FUNÇÃO/SUBFUNÇÃO/PROGRAMA/P-A/Nº DO PROJETO - ATIVIDADE	FONTE	ELEMENTO DE DESPESAS	SUB-ELEMENTO	VALOR ESTIMADO
04	01	04.01.15.451.0285.1.004 – PAVIMENTAÇÃO DE VIAS E LOGRADOUROS	1520000000	4.4.90.51.00	4.4.90.51.99	R\$ 667.824,43
VALOR TOTAL GLOBAL						R\$ 667.824,43

- 3. **FONTE(S) DE RECURSO:** 1520000
- 4. **VALOR(ES) GLOBAL ESTIMADO(S):** R\$ 667.824,43 - (SEISCENTOS E SESENTA E SETE MIL OITOCENTOS E VINTE E QUATRO REAIS E QUARENTA E TRÊS CENTAVOS)

II – DETALHAMENTO DA DESPESA

5. **OBJETO:** CONTRATAÇÃO DE EMPRESA ESPECIALIZADA EM SERVIÇOS DE ENGENHARIA PARA CONTINUAÇÃO DA PAVIMENTAÇÃO EM PEDRA TOSCA EM DIVERSAS RUAS DAS LOCALIDADE DE BOA AÇÃO E BOQUEIRÃO DO MUNICIPIO DE TEJUÇUOCA-CE.

6. **JUSTIFICATIVA:** A referida contratação se destina à melhoria de infraestrutura na locomoção dos usuários dessas localidades.

III – DAS CONDIÇÕES DE EXECUÇÃO DOS SERVIÇOS

7. **DO PRAZO PARA INÍCIO E LOCAL EXECUÇÃO:** Os serviços serão iniciados em até **05 (CINCO) DIAS**, a contar da emissão da ORDEM DE SERVIÇOS, nos locais determinados pela CONTRATANTE.

8. **PRAZO DE VIGÊNCIA DO CONTRATO:** Prazo de vigência até **180 (CENTO E OITENTA) MESES**, contado a partir da data da sua assinatura.

9. **PRAZO DE EXECUÇÃO:** O prazo de execução dos serviços será de **180 (CENTO E OITENTA) DIAS**, contado a partir da data de sua assinatura, admitindo-se, porém, prorrogação da vigência do contato, nos termos do artigo 57, da Lei Federal n 8.666/93, se a proposta registrada continuar se mostrando mais vantajosa à administração.

10. **PAGAMENTO:** O Pagamento será efetuado mensalmente na proporção da execução dos serviços, em até 30 (TRINTA) DIAS após a emissão da Nota Fiscal, mediante atesto da execução

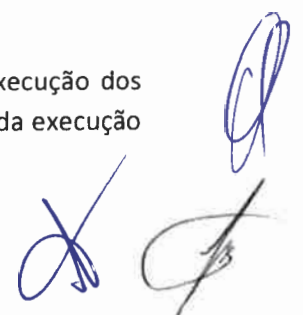



dos serviços e o encaminhamento da documentação necessária, observada todas as disposições pactuadas, através de crédito na conta bancária da Contratada.

IV – DOS PREÇOS OFERTADOS E DA FORMULAÇÃO DA PROPOSTA

11. Na proposta de preços deverá constar as especificações detalhada do serviço, valor total, em moeda nacional, em algarismo e por extenso, já considerando todas as despesas, tributos, impostos, taxas, encargos e demais despesas que incidam direta ou indiretamente sobre os serviços, mesmo que não estejam nestes documentos;

12. A execução dos serviços licitados poderá ser feita de forma fracionadas ou em sua totalidade, de acordo com a necessidade do órgão interessado durante o prazo de contratação, mediante a expedição de periódicas ORDENS DE SERVIÇOS, pela Secretaria Gestora, constando a quantidade dos serviços a serem executados.

V – DA FORMALIZAÇÃO DO CONTRATO, FISCALIZAÇÃO E GESTÃO DO CONTRATO:

13. As obrigações decorrentes da presente licitação serão formalizadas mediante lavratura dos respectivos contratos, subscritos pelo Município, através da Secretaria Gestora, representada pelo Secretário(a) Ordenador(a) de Despesa, e o licitante vencedor, que observará os termos das Leis correspondentes.

14. O Licitante Vencedor terá o prazo de **05 (CINCO) DIAS**, contado a partir da convocação, para subscrever o contrato. Este prazo poderá ser prorrogado uma vez, por igual período, quando solicitado pelo Licitante Vencedor durante o seu transcurso e desde que ocorra justo motivo aceito pelo Município de **TEJUÇUOCA-CE**.

15. A recusa injustificada ou a carência de justo motivo da vencedora de não formalizar o Contrato, no prazo estabelecido, sujeitará a Licitante à aplicação das penalidades previstas.

16. O contrato só poderá ser alterado em conformidade com os artigos, 57, 58 e 65 da Lei n.º 8.666/93.

17. O contrato produzirá seus jurídicos e legais efeitos a partir data de sua assinatura e vigerá pelo prazo de 12 (DOZE MESES), nos termos do artigo 57, da Lei Federal nº 8.666/93.

18. A formalização dos contratos só gera ao contratado a obrigação de execução dos serviços quando expedida a competente ORDEM DE SERVIÇOS ou celebrado o competente termo de Contrato.

19. A gestão e fiscalização do contrato caberá ao Fiscal de Obras devidamente designado pelo Gestor do contrato, através de portaria ou ato de nomeação oficial, devendo ele exercer toda a sua plenitude tudo em atendimento e consonância ao que dispõe o art. 58, inciso III, c/c art. 67 da Lei Federal nº 8.666/93.

VI – DAS OBRIGAÇÕES

20. DA CONTRATANTE:



- a) Exercer a fiscalização da execução do contrato;
- b) Assegurar o livre acesso da CONTRATADA e de seus prepostos, devidamente identificados, a todos os locais onde se fizer necessária a execução dos serviços licitados, prestando-lhe todas as informações e esclarecimentos que, eventualmente, forem solicitados;
- c) Efetuar o pagamento conforme convencionado em cláusula contratual.

21. DA CONTRATADA:

A CONTRATADA estará obrigada a satisfazer os requisitos e atender a todas as exigências e condições a seguir estabelecidas:

a) Recrutar pessoas habilitadas e com experiência comprovada, fornecendo à CONTRATANTE relação nominal dos profissionais, contendo identidade e atribuição/especificação técnica.

b) Executar os serviços através de pessoas idôneas, assumindo total responsabilidade por quaisquer danos ou falta que venha a cometer no desempenho de suas funções, podendo a solicitar a substituição daquele cuja conduta seja julgada inconveniente.

c) Substituir os profissionais nos casos de impedimentos fortuitos, de maneira que não se prejudiquem o bom andamento dos serviços.

d) Facilitar a ação da FISCALIZAÇÃO na inspeção dos serviços, prestando, prontamente, os esclarecimentos que forem solicitados pela CONTRATANTE.

e) Responder perante PMT, mesmo no caso de ausência ou omissão da FISCALIZAÇÃO, indenizando-se devidamente por quaisquer atos ou fatos lesivos aos seus interesses, que possam interferir na execução do Contrato, que sejam eles praticados por empregados, prepostos ou mandatários seus. A responsabilidade se estenderá a danos causados a terceiros, devendo a CONTRATADA adotar medidas preventivas contra esses danos, com fiel observância das normas emanadas das autoridades competentes e das disposições legais vigentes.

f) Responder, perante as leis vigentes, pelo sigilo dos documentos manuseados, sendo que a CONTRATADA não deverá, mesmo após o término do CONTRATO, sem consentimento prévio por escrito da CONTRATANTE, fazer uso de quaisquer documento ou informações especificadas no parágrafo anterior, a não ser para fins de execução do CONTRATO.

g) Pagar seus empregados no prazo previsto em lei, sendo também de sua responsabilidade o pagamento de todos os tributos que, direta ou indiretamente, incidam sobre a prestação dos serviços contratados inclusive as contribuições previdenciárias fiscais e parafiscais, FGTS, PIS, COFINS, IRPJ, CSLL, emolumentos, seguros de acidentes de trabalho e etc., ficando excluída qualquer solidariedade da PMT por eventuais autuações administrativas e/ ou judiciais de trabalho que a inadimplência da CONTRATADA, com referência as suas obrigações, não se transfere a PMT.

h) Disponibilizar, a qualquer tempo, toda documentação referente ao pagamento dos, seguros, encargos sociais, trabalhistas e previdenciários relacionados com o objeto CONTRATADO.

i) Manter durante toda a execução dos serviços, em compatibilidade com as orações por ele assumidas, todas as condições da habilitação e qualificação exigidas na licitação.

j) Respeitar as normas de segurança e medicina do trabalho, revistas na Consolidação das Leis do Trabalho e legislação pertinente.

k) Prestar os serviços atentando sempre para as normas de Associação Brasileira de Normas Técnicas (ABNT).

l) Responsabilizar-se pela conformidade, adequação, desempenho e qualidade dos serviços e bens, bem como de cada material, matéria-prima ou componentes individualmente considerado, mesmo que não sejam de suas fabricação, garantindo seu perfeito desempenho.



VII – DOS QUANTITATIVOS

22. DOS ITENS/SERVIÇOS – CONFORME PROJETO DE ENGENHARIA

Nº	DESCRIÇÃO	UNIDADE	VALOR TOTAL
1	OBJETO: CONTRATAÇÃO DE EMPRESA ESPECIALIZADA EM SERVIÇOS DE ENGENHARIA PARA CONTINUAÇÃO DA PAVIMENTAÇÃO EM PEDRA TOSCA EM DIVERSAS RUAS DAS LOCALIDADE DE BOA AÇÃO E BOQUEIRÃO DO MUNICIPIO DE TEJUÇUOCA-CE	SERVIÇO	R\$ 667.824,43
VALOR TOTAL GLOBAL - R\$ 667.824,43 (SEISCENTOS E SESENTA E SETE MIL OITOCENTOS E VINTE E QUATRO REAIS E QUARENTA E TRÊS CENTAVOS)			

23. – FUNDAMENTAÇÃO LEGAL: As leis, Normas Atos e demais documentos a seguir relacionados foram especialmente considerados neste Termo de Referência, sem prejuízos de outros ordenamentos da legislação nacional.

- Lei Federal 8.666/93 – institui normas para licitações e contratos da Administração Pública.
- Lei Federal 5.194/66 – Regula o exercício das profissões de Engenheiro, Arquiteto e Engenheiro Agrônomo.
- Resolução 361/91 – CONFEA – Dispõe sobre conceituação de projeto Básico em Consultoria de Engenharia, Arquitetura e Agronomia.
- Orientação Técnica IBR 001/1016 do Instituto Brasileiro em obras públicas (IBRAOP)

24 – **DESCRIÇÃO DOS SERVIÇOS** – Os serviços compreendem o projeto devidamente detalhado, especificado e orçado tendo como base, em alguns casos, o estudo preliminar, quando elaborado pela equipe técnica da PREFEITURA ou projeto padrão do Governo Federal, Estadual ou Municipal, e noutros caso, o programa de necessidade e especificidades da obra e as condições locais do terreno. No processo em epígrafe seguirá Projeto elaborado pela equipe técnica da prefeitura de TEJUÇUOCA (em anexo).

25 – **CAPACIDADE TÉCNICA:** A qualificação técnica da empresa e do responsável técnico pela empresa será comprovada pelo fornecimento de Certidão de Acerto Técnica, fornecido pelo Conselho Regional de Engenharia – e/ ou Conselho de Arquitetura e urbanismo – CAU, constatando que executou serviços a seguir, conforme o orçamento de engenharia em anexo. Os profissionais que compõem a equipe técnica mínima serão os responsáveis Técnico perante a Prefeitura, cada um em sua área específica.



26- A empresa deve comunicar a prefeitura a substituição de profissional da equipe técnica, submetendo o currículo e acerto técnico do profissional substituído para aprovação. Caso não seja aceito, a contratada deverá providenciar outro que preencha os requisitos.

VIII – ASSINATURA DO RESPONSÁVEL:

Tejuçuoca, CE 19 de Agosto de 2021

João Teixeira dos Santos Neto

MUNICÍPIO DE TEJUÇUOCA
João Teixeira dos Santos Neto
Secretaria de Infraestrutura
CONTRATANTE



ANEXO II
MODELO DE PROPOSTA DE PREÇOS

A Comissão Permanente de Licitação da **Prefeitura Municipal de Tejuçuoca**.

Processo: TOMADA DE PREÇOS Nº 2021.08.20.01- TP - ADM

Data e Hora de Abertura: _____ às _____ horas

Razão Social: _____ CNPJ: _____

Endereço: _____ CEP: _____

Fone: _____ Fax: _____

Banco: _____ Agência N.º: _____ Conta Corrente n.º: _____

OBJETO: CONTRATAÇÃO DE EMPRESA ESPECIALIZADA EM SERVIÇOS DE ENGENHARIA PARA CONTINUAÇÃO DA PAVIMENTAÇÃO EM PEDRA TOSCA EM DIVERSAS RUAS DAS LOCALIDADE DE BOA AÇÃO E BOQUEIRÃO DO MUNICÍPIO DE TEJUÇUOCA-CE.

ITEM	ESPECIFICAÇÃO	QTDE	UNIDADE	VALOR TOTAL
01	CONTRATAÇÃO DE EMPRESA ESPECIALIZADA EM SERVIÇOS DE ENGENHARIA PARA CONTINUAÇÃO DA PAVIMENTAÇÃO EM PEDRA TOSCA EM DIVERSAS RUAS DAS LOCALIDADE DE BOA AÇÃO E BOQUEIRÃO DO MUNICÍPIO DE TEJUÇUOCA-CE	01	SERVIÇO	R\$
VALOR GLOBAL R\$				

VALOR GLOBAL:R\$ (-----).

PRAZO DE INÍCIO DOS SERVIÇOS: 05 (CINCO) DIAS ÚTEIS, a contar da emissão de Ordem de Serviço.

PRAZO DE EXECUÇÃO DOS SERVIÇOS: 180 (CENTO E OITENTA) DIAS, contados da assinatura da ordem de serviço.

VALIDADE DA PROPOSTA: 60 (SESSENTA) DIAS.

Observações:

- O licitante declara que tem o pleno conhecimento, aceitação e cumprirá todas as obrigações contidas no anexo I – Projeto Básico/Termo de Referência deste edital.
- Independente de declaração expressa fica subentendida que no valor proposto estão incluídas todas as despesas necessárias à execução dos serviços, inclusive as relacionadas com:
 - Materiais, equipamentos e mão-de-obra;
 - Carga, transporte, descarga e montagem;
 - Salários, encargos sociais, trabalhistas, previdenciários e outros;
 - Tributos, taxas e tarifas, emolumentos, licenças, alvarás, multas e/ou qualquer infrações;
 - Seguros em geral, bem como encargos decorrentes de fenômenos da natureza, da infortunistica e de responsabilidade civil para quaisquer danos e prejuízos causados à Contratante e/ou a terceiros, gerados direta ou indiretamente pela execução das obras e/ou serviços;

R. Mamede Rodrigues Teixeira, 489 – Centro, Tejuçuoca/CE

CNPJ nº 23.489.834/0001-08 CGF nº 06.920.921-5

www.tejuçuoca.ce.gov



PREFEITURA DE
TEJUÇUOCA
Um novo tempo pra todos



Local/Data:, de de

Assinatura Proponente

Carimbo da empresa/Assinatura do responsável legal

R. Mamede Rodrigues Teixeira, 489 – Centro, Tejuçuoca/CE
CNPJ nº 23.489.834/0001-08 CGF nº 06.920.921-5
www.tejuçuoca.ce.gov



PREFEITURA DE
TEJUÇUOCA
Um novo tempo pra todos



ANEXO III
MODELO DE PROCURAÇÃO/DECLARAÇÕES

ITEM 01 – MODELO DE PROCURAÇÃO

PROCURAÇÃO

OUTORGANTE:<NOME DA EMPRESA, CNPJ e ENDEREÇO> neste ato representada por seu (titular, sócio, diretor ou representante), Sr.< NOME>, qualificação (nacionalidade, estado civil, profissão, RG e CPF)

OUTORGADO: <NOME DO REPRESENTADO> qualificação (nacionalidade, estado civil, profissão, RG, CPF e endereço).

PODERES: O outorgante confere ao outorgado(a) pleno e gerais poderes para representá-lo junto a PREFEITURA MUNICIPAL DE Tejuçuoca, Estado do Ceará, relativo a **TOMADA DE PREÇOS Nº 2021.08.20.01- TP - ADM**, podendo o mesmo, assinar propostas, atas, entregar durante o procedimento os documentos de representação, envelopes de documentos de habilitação e proposta de preços e, assinar toda a documentação necessária e praticar todos os demais atos pertinentes ao certame em nome da Outorgante que se fizerem necessários ao fiel cumprimento deste mandato, inclusive interpor recursos, ciente de que por força do artigo 675 do Código Civil está obrigado a satisfazer todas as obrigações contraídas pelo outorgado.

.....
(data)

.....
(representante legal)



PREFEITURA DE
TEJUÇUOCA
Um novo tempo pra todos



ANEXO III
MODELO DE PROCURAÇÃO/DECLARAÇÕES

ITEM 02 – MODELO DE DECLARAÇÃO

OBJETO: CONTRATAÇÃO DE EMPRESA ESPECIALIZADA EM SERVIÇOS DE ENGENHARIA PARA CONTINUAÇÃO DA PAVIMENTAÇÃO EM PEDRA TOSCA EM DIVERSAS RUAS DAS LOCALIDADE DE BOA AÇÃO E BOQUEIRÃO DO MUNICÍPIO DE TEJUÇUOCA-CE.

DECLARAÇÃO

....., inscrito no CNPJ nº....., por intermédio de seu representante legal o(a) Sr(a)....., portador(a) da Carteira de Identidade nº..... e do CPF nº....., **DECLARA**, para fins do disposto na **TOMADA DE PREÇOS Nº 2021.08.20.01- TP - ADM** que:

a) sob as penas da lei, para todos os fins de direito a que se possa prestar, especialmente para fins de prova em processo licitatório, junto ao Município de Tejuçuoca, Estado do Ceará, que, em cumprimento ao estabelecido na Lei nº 9.854, de 27/10/1999, publicada no DOU de 28/10/1999, e ao inciso XXXIII, do artigo 7º, da Constituição Federal, não emprega menores de 18 (dezoito) anos em trabalho noturno, perigoso ou insalubre, nem emprega menores de 16 (dezesseis) anos em trabalho algum, salvo na condição de aprendiz, a partir de 14 (quatorze) anos.

b) sob as penas da lei, para todos os fins de direito a que se possa prestar, especialmente para fins de prova em processo licitatório, junto ao Município de Tejuçuoca, Estado do Ceará, que concorda integralmente com os termos deste edital e seus anexos;

c) que inexistente qualquer fato superveniente impeditivo de nossa habilitação para participar no presente certame licitatório, bem assim que ficamos cientes da obrigatoriedade de declarar ocorrências posteriores, nos termos do art. 32, §2º, da Lei n.º 8.666/93.

Pelo que, por ser a expressão da verdade, firma a presente, sob as penas da Lei.

.....
(data)

.....
(representante legal)

R. Mamede Rodrigues Teixeira, 489 – Centro, Tejuçuoca/CE
CNPJ nº 23.489.834/0001-08 CGF nº 06.920.921-5
www.tejuçuoca.ce.gov



PREFEITURA DE
TEJUÇUOCA
Um novo tempo pra todos



ANEXO III
MODELO DE PROCURAÇÃO/DECLARAÇÕES

ITEM 03 – MODELO DE DECLARAÇÃO

OBJETO: CONTRATAÇÃO DE EMPRESA ESPECIALIZADA EM SERVIÇOS DE ENGENHARIA PARA CONTINUAÇÃO DA PAVIMENTAÇÃO EM PEDRA TOSCA EM DIVERSAS RUAS DAS LOCALIDADE DE BOA AÇÃO E BOQUEIRÃO DO MUNICÍPIO DE TEJUÇUOCA-CE.

DECLARAÇÃO

....., inscrito no CNPJ nº....., por intermédio de seu representante legal o(a) Sr(a)....., portador(a) da Carteira de Identidade nº..... e do CPF nº....., **DECLARA**, para fins do disposto na **TOMADA DE PREÇOS Nº 2021.08.20.01- TP - ADM** que:

Tem pleno conhecimento das condições necessárias para a execução dos serviços, inclusive quanto ao local, características e graus de complexidade existentes na área, bem como, das peculiaridades que possam implicar direta ou indiretamente na execução do objeto.

Pelo que, por ser a expressão da verdade, firma a presente, sob as penas da Lei.

.....
(data)

.....
(representante legal)

R. Mamede Rodrigues Teixeira, 489 – Centro, Tejuçuoca/CE
CNPJ nº 23.489.834/0001-08 CGF nº 06.920.921-5
www.tejuçuoca.ce.gov



PREFEITURA DE
TEJUÇUOCA
Um novo tempo pra todas



ANEXO III
MODELO DE PROCURAÇÃO/DECLARAÇÕES

ITEM 04 – DECLARAÇÃO DE CIÊNCIA DA FORMA DE COMUNICAÇÃO DOS ATOS DO PROCESSO

OBJETO: CONTRATAÇÃO DE EMPRESA ESPECIALIZADA EM SERVIÇOS DE ENGENHARIA PARA CONTINUAÇÃO DA PAVIMENTAÇÃO EM PEDRA TOSCA EM DIVERSAS RUAS DAS LOCALIDADE DE BOA AÇÃO E BOQUEIRÃO DO MUNICÍPIO DE TEJUÇUOCA-CE.

DECLARAÇÃO

....., inscrito no CNPJ nº....., por intermédio de seu representante legal o(a) Sr(a)....., portador(a) da Carteira de Identidade nº..... e do CPF nº, **DECLARA**, para fins do disposto no **TOMADA DE PREÇOS Nº 2021.08.20.01- TP - ADM** que:

a) sob as penas da lei, para todos os fins de direito a que se possa prestar, especialmente para fins de prova em processo licitatório, junto ao Município de Tejuçuoca, Estado do Ceará, que, tem ciência e concorda que a convocação do licitante para quaisquer atos do processo, inclusive para assinatura de Contrato(s) e Ordem de Compra poderão se dar através de **endereço eletrônico oficial e válido a ser fornecido pelo Licitante, sendo este:**

E-mail: _____

b) Que cabe a este, realizar o acompanhamento, receber todas e quaisquer informações relativas ao presente processo (prazos, comunicados, informativos e etc.), sob pena de decadência ou de conhecimento como resposta tácita aos atos, bem como, descumprimento as condições editalícias e as sanções relativas.

c) Que a administração, poderá, ainda, de forma facultativa e complementar, também realizar a publicação em jornal de grande circulação ou correspondência com Aviso de Recebimento ou, ainda, **através** de publicação na imprensa oficial (flanelógrafo) da Prefeitura Municipal de Tejuçuoca.

Pelo que, por ser a expressão da verdade, firma a presente, sob as penas da Lei.

.....
(data)

.....
(representante legal)

R. Mamede Rodrigues Teixeira, 489 – Centro, Tejuçuoca/CE
CNPJ nº 23.489.834/0001-08 CGF nº 06.920.921-5
www.tejuçuoca.ce.gov



**ANEXO IV
MINUTA DO CONTRATO**

CONTRATO Nº _____

**CONTRATO QUE ENTRE SI CELEBRAM A
PREFEITURA MUNICIPAL DE TEJUÇUOCA E A
EMPRESA _____
PARA OS FINS NELE INDICADOS.**

O município, por meio da **PREFEITURA MUNICIPAL DE TEJUÇUOCA**, pessoa jurídica de direito público interno, sediada a Rua Alfredo Pinto de Mesquita, 635, Centro, CEP 62.610-000, Tejuçuoca, Ceará, inscrita no CNPJ sob o N.º 23.498.834/0001-08, através da **Secretaria de Infraestrutura**, neste ato representado(a) pelo(a) Exmo(a). Secretário(a), Sr. _____ apenas denominada de **CONTRATANTE**, e de outro lado a pessoa jurídica _____, estabelecida na _____, inscrita no CNPJ sob o n.º _____ e C.G.F. sob o nº _____ neste ato representada por _____, portador(a) do CPF nº _____, apenas denominado de **CONTRATADA**, resolvem firmar o presente Contrato, tendo em vista o resultado da Licitação procedida da **TOMADA DE PREÇOS Nº 2021.08.20.01- TP - ADM**, tudo de acordo com as normas gerais da Lei 8.666/93 e atualizada pelas Leis nº 8.883/94 e 9.648/98.

CLÁUSULA PRIMEIRA - DO FUNDAMENTO

1.1. O presente CONTRATO tem como fundamento a Lei nº 8.666/93 e suas alterações e a **TOMADA DE PREÇOS Nº 2021.08.20.01- TP - ADM** e seus Anexos, devidamente homologada pela (o) Secretária (o) de INFRAESTRUTURA, a proposta da CONTRATADA, tudo parte integrante deste contrato, independentemente de transcrição.

CLÁUSULA SEGUNDA – DO OBJETO

2.1- O objeto da presente avença é a **CONTRATAÇÃO DE EMPRESA ESPECIALIZADA EM SERVIÇOS DE ENGENHARIA PARA CONTINUAÇÃO DA PAVIMENTAÇÃO EM PEDRA TOSCA EM DIVERSAS RUAS DAS LOCALIDADE DE BOA AÇÃO E BOQUEIRÃO DO MUNICIPIO DE TEJUÇUOCA-CE**, em execução indireta, sob-regime de empreitada por preço global, na conformidade do Projeto Básico/Termo de Referência e Projeto Básico de Engenharia, das plantas e do orçamento adjudicado, partes integrantes deste instrumento independente de transcrição.

CLÁUSULA TERCEIRA – DO VALOR CONTRATUAL, DO PAGAMENTO E DO REAJUSTAMENTO

3.1- O valor global da presente avença é de R\$ ____ (_____).

ITEM	ESPECIFICAÇÃO	QTDE	UNIDADE	VALOR TOTAL
01	CONTRATAÇÃO DE EMPRESA ESPECIALIZADA EM SERVIÇOS DE ENGENHARIA PARA CONTINUAÇÃO DA PAVIMENTAÇÃO EM PEDRA TOSCA EM DIVERSAS RUAS DAS LOCALIDADE DE BOA AÇÃO E BOQUEIRÃO DO MUNICIPIO DE TEJUÇUOCA-CE	01	SERVIÇO	R\$
VALOR GLOBAL R\$				



3.2 - A fatura relativa aos serviços executados em cada período, cujo valor será apurado através de medição, deverá ser apresentada à Secretaria, a cada quinze dias, para fins de conferência e atestação e posterior envio a Secretaria que providenciará o pagamento.

3.3 - O pagamento será efetuado em até trinta dias após a conferência atestação da medição e fatura.

3.3.1 - A medição será realizada mensalmente, contados a partir do início efetivo dos serviços. A medição terá como base os serviços efetivamente realizados e concluídos satisfatoriamente no período, assim considerados aqueles formalmente aprovados pela Fiscalização, dentro do prazo estipulado.

3.4 - Serão descontados na fonte o valor relativo ao Imposto Sobre Serviços De Qualquer Natureza, conforme alíquota prevista no código Tributário Municipal, e retido o INSS na alíquota de 11% (onze por cento) sobre o valor da mão de obra acima explicitada.

3.5 - A CONTRATADA deverá apresentar os comprovantes de recolhimento do PIS, COFINS, IRPJ e CSLL, no prazo de até 20 (vinte) dias após a data fixada para seu recolhimento.

3.6 - Nenhum pagamento isentará a CONTRATADA das suas responsabilidades contratuais, nem implicará na aprovação definitiva dos serviços executados, total ou parcialmente.

3.7 - Ocorrendo erro na fatura ou outra circunstância que desaconselhe o pagamento, a CONTRATADA será cientificada, a fim de que tome providências.

3.8 - Poderá a CONTRATANTE sustar o pagamento da CONTRATADA nos seguintes casos:

- a) quando a CONTRATADA deixar de recolher multas a que estiver sujeita, dentro do prazo fixado;
- b) quando a CONTRATADA assumir obrigações em geral para com terceiros, que possam de qualquer forma prejudicar a CONTRATANTE;
- c) inadimplência da CONTRATADA na execução dos serviços.

3.9 - O valor do contrato não será reajustado antes de decorrido 01 (um) ano da sua assinatura, circunstância na qual as faturas serão reajustadas com base na variação do índice nacional da construção civil (INCC - Coluna 35) divulgado pela Fundação Getúlio Vargas - FGV.

3.10- Independentemente de declaração expressa, fica subentendido que, no valor pago pelo contratante, estão incluídas todas as despesas necessárias à execução dos serviços, inclusive as relacionadas com materiais, equipamentos e mão de obra.

3.11 - Poderá ser restabelecida a relação que as partes pactuaram inicialmente entre os encargos do contratado e a retribuição da Administração para a justa remuneração do fornecimento, desde que objetivando a manutenção do equilíbrio econômico-financeiro inicial do contrato, na hipótese de sobrevirem fatos imprevisíveis, ou previsíveis, porém de consequências incalculáveis, retardadores ou impeditivos da execução do ajustado, ou ainda, em caso de força maior, caso fortuito ou fato do príncipe, configurando álea econômica extraordinária e extracontratual, nos termos do Art. 65, Inciso II, alínea "d" da Lei 8.666/93, devendo ser formalizado através de ato administrativo.

CLÁUSULA QUARTA – DO PRAZO DE EXECUÇÃO E DA VIGÊNCIA

4.1- O prazo para a completa execução das obras contratadas e/ou dos serviços contratados é de **180 (CENTO E OITENTA) DIAS**, contados da emissão da primeira ordem de serviço, podendo ser prorrogado, na forma da Lei Federal nº 8.666/93, alterada e consolidada.

4.2- O início dos trabalhos ocorrerá dentro de **05 (CINCO) DIAS** seguintes ao recebimento da primeira Ordem de Serviço.



4.3- O presente Instrumento produzirá seus jurídicos e legais efeitos a partir da data de sua assinatura e vigorá pelo prazo de **12 (DOZE) MESES**, podendo ser prorrogado, na forma da Lei Federal nº 8.666/93, alterada e consolidada.

4.4- Os pedidos de prorrogação deverão se fazer acompanhar de um relatório circunstanciado, o qual será analisado e julgado pela contratante.

CLÁUSULA QUINTA – DOS RECURSOS ORÇAMENTÁRIOS

5.1- As despesas decorrentes da presente contratação serão pagas com recursos orçamentários oriundos do **CONSTRUÇÃO E RECUPERAÇÃO DE OBRAS DARTE**, e correrão à conta da seguinte dotação orçamentária:

ÓRGÃO	UNIDADE ORÇ.	FUNÇÃO/SUBFUNÇÃO /PROGRAMA/P-A/Nº DO PROJETO-ATIVIDADE	FONTE	ELEMENTO DE DESPESAS	SUBELEMENTO	NOMENCLATURA
04	01	04.01.15.451.0285.1004 – PAVIMENTAÇÃO DE VIAS E LOGRADOUROS	152000	4.4.90.51.00	4.4.90.51.99	PAVIMENTAÇÃO DE VIAS E LOGRADOUROS

CLÁUSULA SEXTA – DAS CONDIÇÕES GERAIS DA PRESTAÇÃO DOS SERVIÇOS

6.1- Os serviços serão executados mediante Ordem de serviços emitida pela CONTRATANTE;

6.2- A CONTRATADA estará obrigada a satisfazer os requisitos e atender a todas as exigências e condições a seguir estabelecidas:

- a) Recrutar pessoas habilitadas e com experiência comprovada, fornecendo à CONTRATANTE relação nominal dos profissionais, contendo identidade e atribuição/especificação técnica.
- b) Executar os serviços através de pessoas idôneas, assumindo total responsabilidade por quaisquer danos ou falta que venham a cometer no desempenho de suas funções, podendo a solicitar a substituição daqueles cuja conduta seja julgada inconveniente.
- c) Substituir os profissionais nos casos de impedimentos fortuitos, de maneira que não se prejudiquem o bom andamento e a boa prestação dos serviços.
- d) Facilitar a ação da FISCALIZAÇÃO na inspeção dos serviços, prestando, prontamente, os esclarecimentos que forem solicitados pela CONTRATANTE.
- e) Responder perante a PMT, mesmo no caso de ausência ou omissão da FISCALIZAÇÃO, indenizando-a devidamente por quaisquer atos ou fatos lesivos aos seus interesses, que possam interferir na execução do Contrato, quer sejam eles praticados por empregados, prepostos ou mandatários seus. A responsabilidade se estenderá a danos causados a terceiros, devendo a CONTRATADA adotar medidas preventivas contra esses danos, com fiel observância das normas emanadas das autoridades competentes e das disposições legais vigentes.
- f) Responder, perante as leis vigentes, pelo sigilo dos documentos manuseados, sendo que a CONTRATADA não deverá, mesmo após o término do CONTRATO, sem consentimento prévio por escrito da CONTRATANTE, fazer uso de quaisquer documentos ou informações especificadas no parágrafo anterior, a não ser para fins de execução do CONTRATO.
- g) Pagar seus empregados no prazo previsto em lei, sendo também de sua responsabilidade o pagamento de todos os tributos que, direta ou indiretamente, incidam sobre a prestação dos serviços contratados inclusive as contribuições previdenciárias fiscais e parafiscais, FGTS, PIS,



PREFEITURA DE
TEJUÇUOCA
Um novo tempo pra todos



COFINS, IRPJ, CSLL, emolumentos, seguros de acidentes de trabalho etc., ficando excluída qualquer solidariedade da PMT por eventuais autuações administrativas e/ou judiciais uma vez que a inadimplência da CONTRATADA, com referência às suas obrigações, não se transfere a PMT.

h) Disponibilizar, a qualquer tempo, toda documentação referente ao pagamento dos tributos, seguros, encargos sociais, trabalhistas e previdenciários relacionados com o objeto do CONTRATO.

i) Manter durante toda a execução dos serviços, em compatibilidade com as obrigações por ele assumidas, todas as condições de habilitação e qualificação exigidas na licitação.

l) Respeitar as normas de segurança e medicina do trabalho, previstas na Consolidação das Leis do Trabalho e legislação pertinente;

m) Prestar os serviços de acordo com os encargos propostos no Projeto Básico de engenharia parte integrante do presente Edital, com as exigências da fiscalização, atentando sempre para as normas da Associação Brasileira de Normas Técnicas (ABNT).

n) Responsabilizar-se pela conformidade, adequação, desempenho e qualidade dos serviços e bens, bem como de cada material, matéria-prima ou componente individualmente considerado, mesmo que não sejam de sua fabricação, garantindo seu perfeito desempenho;

CLÁUSULA SÉTIMA - DAS CONDIÇÕES ESPECIAIS DO CONTRATO

7.1- A Contratada deverá utilizar na execução dos serviços, funcionários contratados ou terceirizados, bem como equipamentos de sua propriedade, sendo vedada a utilização de funcionários (servidores ou terceirizados da PMT), e equipamentos de propriedade da PMT.

7.1.1 – DA EXECUÇÃO DOS SERVIÇOS

Os serviços serão executados de acordo com a determinação / orientação da fiscalização da PMT, seguindo sempre o Orçamento previamente autorizado pela Contratante e em estrita obediência ao Caderno de Encargos e as exigências da Ordem de Serviço específica.

7.1.2- QUANTIDADE DE SERVIÇOS

Cada ordem de serviços específica explicitará os serviços a serem executados, especificando-os e quantificando-os em Planilha Orçamentária que servirá de base para as medições.

7.1.3- MEDIÇÃO E FORMA DE PAGAMENTO DOS SERVIÇOS

7.1.3.1 – Medição dos Serviços - Os serviços serão medidos a cada 15 (quinze) dias pela fiscalização.

7.1.3.1.1 - Os preços unitários serão os constantes da proposta de preços da empresa vencedora da licitação.

7.1.3.2 – Forma de Pagamento

7.1.3.2.1 – A Secretaria pagará à contratada, pelos serviços contratados e executados, os preços integrantes da proposta aprovada, ressalvada a incidência de reajustamento. Fica expressamente estabelecido que no preço global estão incluídos todos os custos diretos e indiretos para a execução dos serviços, de acordo com as condições previstas neste Edital e demais documentos da licitação, constituindo assim sua única remuneração pelos trabalhos contratados e executados.

7.1.4- EXECUÇÃO DE SERVIÇOS IMPREVISTOS

A empresa obriga-se a executar todos os Serviços necessários ao objeto especificado na Cláusula Segunda.

No caso de serviço imprevisto, não constante de sua planilha orçamentária proposta, se procederá para pagamento da seguinte maneira:

a) Serviços constantes da Tabela de Preços Unificada – Seinfra e/ou Composição Própria.

Pelos seus respectivos preços unitários referidos na Tabela do mês do orçamento e da proposta, multiplicado pelo fator “K”, resultado da seguinte Fórmula:

R. Mamede Rodrigues Teixeira, 489 – Centro, Tejuçuoca/CE

CNPJ nº 23.489.834/0001-08 CGF nº 06.920.921-5

www.tejuçuoca.ce.gov



VPG
K =-----
VOB

Onde:

VPG= Valor da Proposta ganhadora
VOB= Valor do Orçamento Básico
O valor do K será parte integrante do Contrato

7.1.5. DA FISCALIZAÇÃO

A fiscalização será da Secretaria do Município de Tejuçuoca.

Todos os problemas advindos de cada Ordem de Serviço serão tratados inicialmente com a Fiscalização e posteriormente, se não houver solução compatível, com o (a) Secretário (a).

7.1.6. A Contratada deverá se limitar a execução dos serviços especificados na Ordem de Serviços, sob pena de executar e não receber.

CLÁUSULA OITAVA - SUBCONTRATAÇÕES DOS SERVIÇOS

8.1. Os serviços objeto desta licitação somente poderá ser subcontratados com autorização da PMT.

CLÁUSULA NONA – DAS ALTERAÇÕES

9.1. O presente Contrato poderá ser alterado, com as devidas justificativas, mediante termo aditivo ou subtrativo, nos termos da Lei Federal n.º 8.666/93.

9.2. Nenhum acréscimo ou supressão poderá exceder os limites estabelecidos na lei.

CLÁUSULA DÉCIMA - DAS SANÇÕES

10.1. A Contratada sujeitar-se-á, em caso de inadimplemento de suas obrigações, sem prejuízo de outras sanções legais e da responsabilidade civil e criminal, às seguintes multas, que serão aplicadas de modo cumulativo, independentemente de seu número, com base nas violações praticadas durante a execução desse contrato:

- 0,05% (cinco centésimos por cento) sobre o valor da etapa, por dia que esta exceder o prazo de entrega previsto no cronograma físico, salvo quanto ao último prazo parcial, cuja multa será compreendida na penalidade por inobservância do prazo global;
- 0,1% (um décimo por cento) do valor do contrato, por dia que exceder ao prazo sem que os serviços estejam concluídos;
- 20% (vinte por cento) do valor total do Contrato, na hipótese de rescisão do Contrato por culpa da Contratada, sem prejuízos de outras penalidades previstas em lei;
- 0,0001% (um décimo milésimo por cento) sobre o valor global do Contrato por descumprimento às recomendações estabelecidas neste Edital ou no Contrato, conforme o caso;
- 10% (dez por cento) do valor global do Contrato, se a Contratada transferir a execução dos serviços a terceiros, no todo ou em parte, sem prévia autorização escrita da Secretaria;
- 5% (cinco por cento) sobre o valor do Contrato, se a Contratada deixar de atender às recomendações de ordem técnica emitidas pela ADMINISTRAÇÃO MUNICIPAL.

10.2. A contratada sujeitar-se-á, ainda, no caso de inexecução total ou parcial do Contrato:

- Advertência;
- Multa de 20% (vinte por cento) na forma prevista no edital;



PREFEITURA DE
TEJUÇUOCA
Um novo tempo pra todos



- Suspensão temporária de participação em licitação e impedimento de contratar com a Administração Municipal por prazo não superior a 2 (dois) anos;
- Declaração de inidoneidade para licitar ou contratar com a Administração Pública enquanto perdurar os motivos determinantes da punição ou até que seja promovida a reabilitação da Contratada, que será concedida sempre que esta ressarcir a Contratante pelos prejuízos resultantes e após decorrido o prazo da sanção aplicada com base no item anterior.
- Impedimento de licitar e contratar com a União, Estados, Distrito Federal ou Municípios, pelo prazo de até 5 (cinco) anos.

10.3. A aplicação de qualquer das penalidades previstas realizar-se-á em processo administrativo que assegurará o contraditório e a ampla defesa observando-se o procedimento previsto na Lei nº 8.666, de 1993, e subsidiariamente na Lei nº 9.784, de 1999.

CLÁUSULA DÉCIMA PRIMEIRA- DA RESCISÃO CONTRATUAL

11.1. A inexecução total ou parcial do contrato enseja a sua rescisão, com as consequências contratuais, previstas no instrumento convocatório e as previstas em lei ou regulamento.

11.2. Além da aplicação das sanções já previstas, o presente contrato ficará rescindido de pleno direito, independente de notificação judicial ou extrajudicial, sem que assista à Contratada o direito de reclamar indenizações relativas às despesas decorrentes de encargos provenientes da sua execução, ocorrendo quaisquer infrações às suas cláusulas e condições ou nas hipóteses previstas na Legislação, na forma do artigo 78 da Lei 8.666/93.

11.3. O procedimento de rescisão observará os ditames previstos nos artigos 79 e 80 da Lei de Licitações.

CLÁUSULA DÉCIMA SEGUNDA – DAS DISPOSIÇÕES GERAIS

12.1. O CONTRATADO se obriga a manter, durante toda a execução do contrato, em compatibilidade com as obrigações por ele assumidas, todas as condições de habilitação e qualificação exigidas na licitação.

12.2. O presente Contrato tem seus termos e sua execução vinculada ao Edital de Licitação e à proposta licitatória.

12.3. O CONTRATANTE se reserva o direito de fazer uso de qualquer das prerrogativas dispostas no artigo 58 da Lei n.º 8.666/93, alterada e consolidada.

12.4. A inadimplência do CONTRATADO com referência aos encargos trabalhistas, previdenciários, fiscais e comerciais não transfere ao CONTRATANTE a responsabilidade por seu pagamento, nem poderá onerar o objeto do Contrato ou restringir a regularização e o uso dos serviços pela Administração.

12.5. A Administração rejeitará, no todo ou em parte, o serviço executado em desacordo com os termos do Processo Licitatório e deste contrato.

12.6. Integram o presente contrato, independente de transcrição, todas as peças que formam o procedimento licitatório e a proposta adjudicada.

12.7. A Contratada se obriga a efetuar, caso solicitado pela Contratante, testes previstos nas normas da ABNT, para definir as características técnicas de qualquer equipamento, material ou serviço a ser executado.

12.8. As ligações provisórias que se fizerem necessárias para a execução dos serviços, bem como a obtenção de licenças e alvarás, correrão por conta da Contratante.



PREFEITURA DE
TEJUÇUOCA
Um novo tempo pra todos



CLÁUSULA DÉCIMA TERCEIRA – DOS CASOS OMISSOS

13.1. Os casos omissos serão decididos pela CONTRATANTE, segundo as disposições contidas na Lei nº 8.666, de 21 de junho de 1993, e demais normas de licitações e contratos administrativos e, subsidiariamente, segundo as disposições contidas na Lei nº 8.078, de 1990 - Código de Defesa do Consumidor - e normas e princípios gerais dos contratos.

CLÁUSULA DÉCIMA QUARTA – DO FORO

14.1. As partes elegem o foro da comarca de Tejuçuoca - CE, como o único competente para dirimir quaisquer dúvidas oriundas deste CONTRATO, com expressa renúncia de qualquer outro, por mais privilegiado que seja.

E por estarem assim justos e contratados, assinam o presente instrumento em 03 (três) vias de igual teor e para um só fim de direito, na presença das testemunhas adiante nomeadas, que a tudo assistiram, na forma da lei.

Tejuçuoca, Estado do Ceará, em ____ de _____ de ____.

MUNICÍPIO DE TEJUÇUOCA
<Nome do(a) Secretário(a) Gestor>
Secretário(a) de INFRAESTRUTURA
CONTRATANTE

<Nome da Empresa>
<NOME DO REPRESENTANTE>
CONTRATADA

TESTEMUNHAS:

1. _____ CPF: _____

2. _____ CPF: _____

R. Mamede Rodrigues Teixeira, 489 – Centro, Tejuçuoca/CE
CNPJ nº 23.489.834/0001-08 CGF nº 06.920.921-5
www.tejuçuoca.ce.gov